

OPTIDRIVE™

交流调速变频器

IP20

0.37kW – 37kW / 0.5HP – 50HP

110 – 480V 单相和三相输入

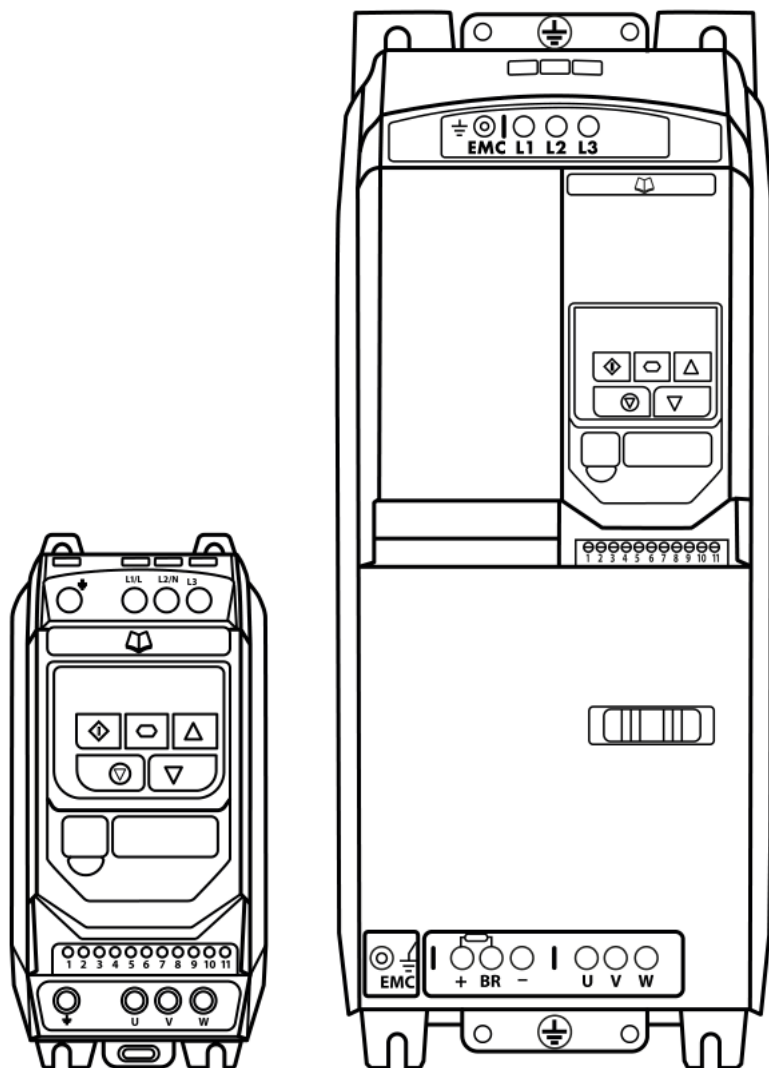

快速指南	1
基本信息和额定值	2
机械安装	3
电源和控制端子接线	4
操作	5
参数	6
模拟和数字输入宏配置	7
Modbus RTU通信	8
技术数据	9
故障处理	10

1. 快速指南	4	6. 参数	18
1.1. 重要的安全信息	4	6.1. 标准参数	18
1.2. 快速开始步骤	5	6.2. 扩展参数	20
1.3. 库存变频器安装	5	6.3. 高级参数	25
2. 基本信息和额定值	7	6.4. P-00只读状态参数	26
2.1. 变频器命名	7	7. 模拟和数字输入宏配置	27
2.2. 变频器型号	7	7.1. 概述	27
3. 机械安装	9	7.2. 接线图示例	27
3.1. 概述	9	7.3. 宏功能键	28
3.2. 符合UL要求的安装	9	7.4. 宏功能 - 端子模式 (P-12 = 0)	29
3.3. 机械尺寸和安装	9	7.5. 宏功能 - 面板模式 (P-12 = 1 或 2)	30
3.4. 柜内安装指导	10	7.6. 宏功能 - 总线控制模式 (P-12 = 3, 4, 7, 8或9)	30
4. 电源和控制端子接线	11	7.7. 宏功能 - 用户PI控制模式 (P-12 = 5或6)	31
4.1. 接线图	11	7.8. 火灾模式	31
4.2. 接地保护 (PE)	12	8. Modbus RTU通信	32
4.3. 输入电源接线	13	8.1. 简介	32
4.4. 电机接线	13	8.2. Modbus RTU介绍	32
4.5. 电机端子盒接线	13	8.3. RJ45接口定义	32
4.6. 控制端子线缆	13	8.4. Modbus寄存器	32
4.7. 控制端子连接	14	9. 技术数据	34
4.8. 电机热过载保护	14	9.1. 环境	34
4.9. 符合EMC要求的安装	15	9.2. 额定数据表	34
4.10. 制动电阻选件	15	9.3. 三相变频器单相供电	35
5. 操作	16	9.4. 符合UL要求的其他信息	35
5.1. 面板操作	16	9.5. 断开EMC滤波器	36
5.2. 操作显示	16	10. 故障处理	37
5.3. 改变参数	16	10.1. 故障码信息	37
5.4. 访问只读参数	17		
5.5. 参数重置	17		
5.6. 故障复位	17		

声明

住友重机械减速机（上海）有限公司声明：住友英泰系列 Optidrive ODE-3 产品符合如下规定的安全条款：2014/30/EU (EMC) 和 2014/35/EU (LVD) 设计和制造符合欧盟标准：

EN 61800-5-1: 2007	电气调速控制系统。符合电气，热，和能量方面的安全要求。
EN 61800-3: 2004 /A1 2012	电气调速控制系统。符合 EMC 要求和特殊指定的实验方法。
EN 55011: 2007	在工业，科研，医学领域，射频设备 EMC 的限制和干扰特性的测量方法。
EN60529: 1992	机箱能够达到的保护程度的指标。

电磁兼容性

所有产品的设计考虑到EMC电磁兼容的标准。所有适合在单相230伏和400伏电源运行的产品，都含有内置EMC滤波器。这些EMC滤波器可以减少进入电源的传导辐射，符合欧洲的谐波标准。

在欧盟以外使用我们的产品，应该考虑符合当地国家的EMC标准。在欧盟内部使用我们的产品，必须符合EMC法规2004/108/EC。

本手册提供了符合这些标准的使用指导。

Copyright Invertek Drives Ltd © 2016

住友对于在运输、安装、调试中不正常原因造成的损坏不负责任。对于使用中的不正常参数设定，额外的粉尘、潮湿、腐蚀气体、额外的振动、及超过允许的室温造成的损坏不负责任。

各地区可能提供不同的保修条款，在这些情况下，应该先联系地区销售代表。



本手册的原始版本是英文版本，其他各种语言的版本都是根据英文翻译的版本。

本手册的内容在发行时是正确的。由于产品的不断改进，制造商有权在不通知的情况下，更新手册的内容。

该手册用于 3.08 版本的固件。

手册版本 1.00

住友致力于不断改进产品，提供精确和最新的信息。本手册的目的仅仅是使用的指导，不作为任何合同的一部分。

	该手册仅是我们设备安装的指导参考，不保证符合所有国家或地区安装有关设备的条款。如果在安装过程中忽略其他有关法定条款，可能带来人身伤亡和/或设备损坏。
	英泰变频器内含高压电容器，在主电源撤除时，电容器需要时间放电。在接触变频器之前，必须隔离主电源，然后等待10分钟，使电容器完全放电。
	只有熟悉该设备的合格电气工程人员才允许安装、调试、运行该设备。在工作之前需要阅读和理解该手册和其他必要的资料。不遵守该注意事项，可能造成严重的人身伤害甚至死亡。

1. 快速指南

1.1. 重要的安全信息

请阅读下面重要的安全信息和所有别处的警告和注意信息。



危险：说明有触电风险，如果不注意，可能引起设备损坏和人身伤亡。

我们的变频器产品用于专业公司安装于成套设备或者系统中，作为固定设备的一部分。如果安装不正确，可能存在安全隐患。住友英泰系列变频器涉及高电压和高电流，具有高水平的储电能力，所控制的机械设备可能产生伤害。在正常运行或者设备故障时，密切注意系统的设计和电气安装要求来避免安全隐患。只有合格的电气工程师才允许安装和维护我们的产品。

只有经过必要培训和有经验的人才能进行系统设计，安装，调试和维修。他们必须认真阅读安全信息和说明手册，关注运输，储存，安装和使用信息，包括特殊的环境限制。

不要进行任何的高压绝缘和耐压测试，任何的电气测量前务必断开变频器连接。

触电危险！接触变频器前，要断开电源；断开电源后，端子和内部会存在高压达十分钟之久。在连线前务必使用合适的万用表测量，确保电源端子没有电压。

使用插排和连接器给变频器供电，在关闭电源后，10分钟内不要拆开连线。

确保正确的接地连接。地线必须能够承受保险丝或者MCB限制的最大故障电流，依据当地的法律和法规，保险丝或者MCB的额定值应该与主电源匹配。

确保正确的连接地和电缆选择符合当地的法律法规。变频器可能会有大于3.5mA的漏电流，而且地线必须能够承受保险丝或者MCB限制的最大故障电流，依据当地的法律和法规，保险丝或者MCB的额定值应该与主电源匹配。

不要在变频器带电的情况下操作它或者操作外部控制电路。



危险：表明除了和电气有关的潜在危险，如果不注意，可能导致财产损失。

在欧盟，所有的这类机器都必须遵守2006/42/EC安全管理。特别是，机器制造商有责任提供一个主开关，确保符合EN60204-1。

住友英泰系列变频器提供的输入功能，例如启动/停止，正转/反转，最大速度等，对于没有独立保护通道的关键性的安全应用，这些是不够的。对于发生故障可能引起伤害或者伤亡的应用，必须进行危险评估，需要时，提供必要的保护措施。

如果使能输入信号有效，被驱动的电机电可以在上电后启动。

STOP 功能不能移除致命的高电压，开始操作变频器前，切除电源并等待十分钟。在输入端供电的情况下，不要操作变频器、电机或者电机线缆。

住友英泰系列变频器可以控制电机，在电机的额定转速以上，或者额定转速以下运行。当需要电机超过额定转速运行时，可以和电机生产厂家确认，使其超过的速度合理。不要在任何系统中激活错误自动复位功能，这可能会引起一个潜在的危險。

IP20 的变频器必须安装在污染等级 2 的环境中，安装在 IP54 或者防护等级更高的柜子中。

住友英泰系列变频器最好在室内使用。

当安装变频器时，确保充分的散热，不要在变频器附近进行钻孔操作，钻孔时的灰尘和金属屑可能导致危险。防止易燃物和导体，易燃材料不要放在靠近变频器的地方。

相对湿度必须小于 95%，不凝结。

确保供电电压，频率和相数和变频器的额定值相符。绝对不能将主电源连接到变频器的输出端子U, V, W。这会造成设备严重损坏。

在变频器和电机之间不要安装任何的自动开关装置。当控制线缆靠近电源线时，保持最小 100 mm 的间隔，并安排 90 度的交叉。确保所有的端子都使用合适的转矩紧固。

在发生疑似错误或者故障时，不要试图对住友英泰系列变频器进行任何的维修，请联系你当地的销售代表获得更多帮助。

1.2. 快速开始步骤

步骤	说明	参考章节	页
1	从标签上确认防护等级，型号和额定值信息。 特别是， - 检查输入电压额定值 - 检查输出电流，满足或者超过电机满载电流。	2.1. 通过型号确定变频器	7
2	开箱检查变频器，如果有任何损坏立即通知供货商和托运人。		
3	确保合适的使用环境，满足建议的安装条件。	9.1. 环境	33
4	变频器安装在合适的柜子里（IP20），确保合适的通风条件。	3.1. 概述 3.3. 机械尺寸和安装 – IP20 3.4. 柜内安装指导 – IP20	9 9 10
5	根据当地线缆的法律法规选择正确的功率和电机电缆，注意最大的允许规格。	9.2. 额定数据表	33
6	如果供电类型是隔离型的，供电前断开EMC滤波器。	9.5. 断开EMC滤波器	34
7	检查供电电缆和电机电缆是否故障或者短路。		
8	布线		
9	检查电机是否合适，注意来自供应商或者制造商的任何建议和注意事项。	4.10. 符合EMC要求的安装	15
10	检查电机接线盒是正确的星形或者三角形接法。	4.5. 电机接线盒接线	13
11	在输入端安装合适的断路器或者保险丝，确保合适的线路保护。	4.3.2. 保险丝 / 断路器选择 9.2. 额定数据表	13 33
12	连接电源线，特别注意确保接地保护的连接。	4.1. 接线图 4.2. 接地保护 (PE) 4.3. 输入电源接线 4.4. 电机接线	11 12 13 13
13	根据应用需要连接控制线。	4.6. 控制端子接线 4.10. 符合EMC要求的安装 7. 模拟和数字输入宏配置 7.8. 接线图示例	13 15 27 31
14	彻底的检查安装和布线		
15	设置变频器参数	5.1. 面板操作 6. 参数	16 18

1.3. 库存变频器安装

如果变频器在安装前已存放一段时间，或长时间没有主电源，则在运行前，必须根据下表老化变频器内的直流电容器。对于2年以上未连接主电源的变频器，要求在一段时间内施加降低的市电电压，并在操作变频器之前逐渐增加。下表显示了与驱动器额定电压相关的电压水平，以及必须施加这些电压的时间段。操作完成后，变频器才可以正常工作。

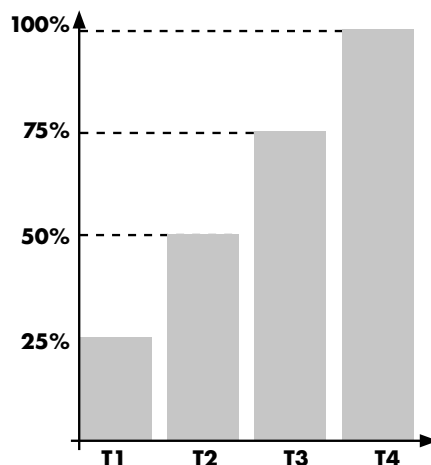

储存期 / 关闭电源期间	初始输入电压电平	时间段T1	二次输入电压电平	时间段T2	第三输入电压电平	时间段T3	最终输入电压电平	时间段T4	
最多1年	100%	N/A							
1 - 2年	100%	1 小时	N/A						
2 - 3年	25%	30 分钟	50%	30 分钟	75%	30 分钟	100%	30 分钟	
3年以上	25%	2 小时	50%	2 小时	75%	2 小时	100%	2 小时	

1.4. 快速开始概述

快速开始 - IP20

- 在控制端子 1 和 2 之间连接一个启动 / 停止开关
 - 闭合开关启动
 - 打开开关停止
- 在端子 5, 6 和 7 之间，连接一个电位器 (5k - 10kΩ)，如左图所示。
 - 调节电位器会改变速度，速度从参数 P-02 (0Hz 缺省值) 到 P-01 (50 / 60 Hz 缺省值) 变化。

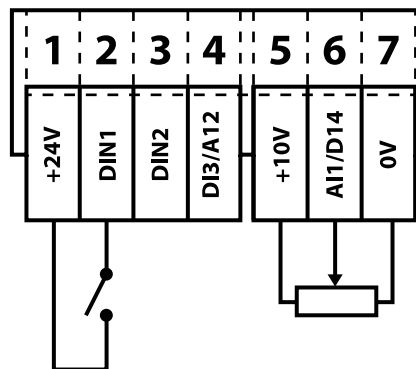

2. 基本信息和额定值

本章包括如何辨别住友英泰系列 Optidrive E3 变频器的信息。

2.1. 变频器命名

每个变频器都可以通过型号辨别，如下表。型号印在发货标签上和变频器名牌上。型号包含变频器及其选件信息：

	ODE	-	3	-	1	2	0021	-	1	F	1	2	
产品系列										IP等级			2 = IP20
第3代产品										制动单元			1 = 未安装 4 = 内置
尺寸										滤波器类型			0 = 无滤波器 F = 内置EMC滤波器
输入电压	1 = 110 - 115 2 = 200 - 240 4 = 380 - 480									输入相数量			输出电流 x 10

2.2. 变频器型号

110 - 115V ± 10% - 1相输入 - 3相230V输出 (倍压)					
型号		kW	HP	输出电流 (A)	Frame Size
有滤波器	无滤波器				
N/A	ODE-3-110023-1012		0.5	2.3	1
N/A	ODE-3-110043-1012		1	4.3	1
N/A	ODE-3-210058-1042		1.5	5.8	2
200 - 240V ± 10% - 1相输入 - 3相输出					
型号		kW	HP	输出电流 (A)	尺寸
有滤波器	无滤波器				
ODE-3-120023-1F12	ODE-3-120023-1012	0.37	0.5	2.3	1
ODE-3-120043-1F12	ODE-3-120043-1012	0.75	1	4.3	1
ODE-3-120070-1F12	ODE-3-120070-1012	1.5	2	7	1
ODE-3-220070-1F42	ODE-3-220070-1042	1.5	2	7	2
ODE-3-220105-1F42	ODE-3-220105-1042	2.2	3	10.5	2
N/A	ODE-3-320153-1042	4.0	5	15.3	3
200 - 240V ± 10% - 3相输入 - 3相输出					
型号		kW	HP	输出电流 (A)	尺寸
有滤波器	无滤波器				
N/A	ODE-3-120023-3012	0.37	0.5	2.3	1
N/A	ODE-3-120043-3012	0.75	1	4.3	1
N/A	ODE-3-120070-3012	1.5	2	7	1
ODE-3-220070-3F42	ODE-3-220070-3042	1.5	2	7	2
ODE-3-220105-3F42	ODE-3-220105-3042	2.2	3	10.5	2
ODE-3-320180-3F42	ODE-3-320180-3042	4.0	5	18	3
ODE-3-320240-3F42	ODE-3-320240-3042	5.5	7.5	24	3
ODE-3-420300-3F42	ODE-3-420300-3042	7.5	10	30	4
ODE-3-420460-3F42	ODE-3-420460-3042	11	15	46	4
ODE-3-520610-3F42	N/A	15	20	61	5
ODE-3-520720-3F42	N/A	18.5	25	72	5

380 - 480V ± 10% - 3 相输入 - 3 相输出					
型号		kW	HP	输出电流 (A)	尺寸
有滤波器	无滤波器				
ODE-3-140012-3F12	ODE-3-140012-3012	0.37	0.5	1.2	1
ODE-3-140022-3F12	ODE-3-140022-3012	0.75	1	2.2	1
ODE-3-140041-3F12	ODE-3-140041-3012	1.5	2	4.1	1
ODE-3-240041-3F42	ODE-3-240041-3042	1.5	2	4.1	2
ODE-3-240058-3F42	ODE-3-240058-3042	2.2	3	5.8	2
ODE-3-240095-3F42	ODE-3-240095-3042	4	5	9.5	2
ODE-3-340140-3F42	ODE-3-340140-3042	5.5	7.5	14	3
ODE-3-340180-3F42	ODE-3-340180-3042	7.5	10	18	3
ODE-3-340240-3F42	ODE-3-340240-3042	11	15	24	3
ODE-3-440300-3F42	ODE-3-440300-3042	15	20	30	4
ODE-3-440390-3F42	ODE-3-440390-3042	18.5	25	39	4
ODE-3-440460-3F42	ODE-3-440460-3042	22	30	46	4
ODE-3-540610-3F42	N/A	30	40	61	5
ODE-3-540720-3F42	N/A	37	50	72	5

3. 机械安装

3.1. 概述

- 变频器应该垂直安装，使用安装孔，或者DIN导轨（仅适用于尺寸1和尺寸2），固定在阻燃，没有振动的平面上。
- IP20 封装的变频器必须安装在污染度为1或2的环境中。
- 变频器不要安装在可燃材料附近。
- 确保环境温度范围不超过9.1规定的温度范围。
- 提供清洁的，无污染的干燥空气满足冷却的需要。

3.2. 符合UL要求的安装

关于符合UL的有关信息，请参考34页的9.4节。

3.3. 机械尺寸和安装 - IP20

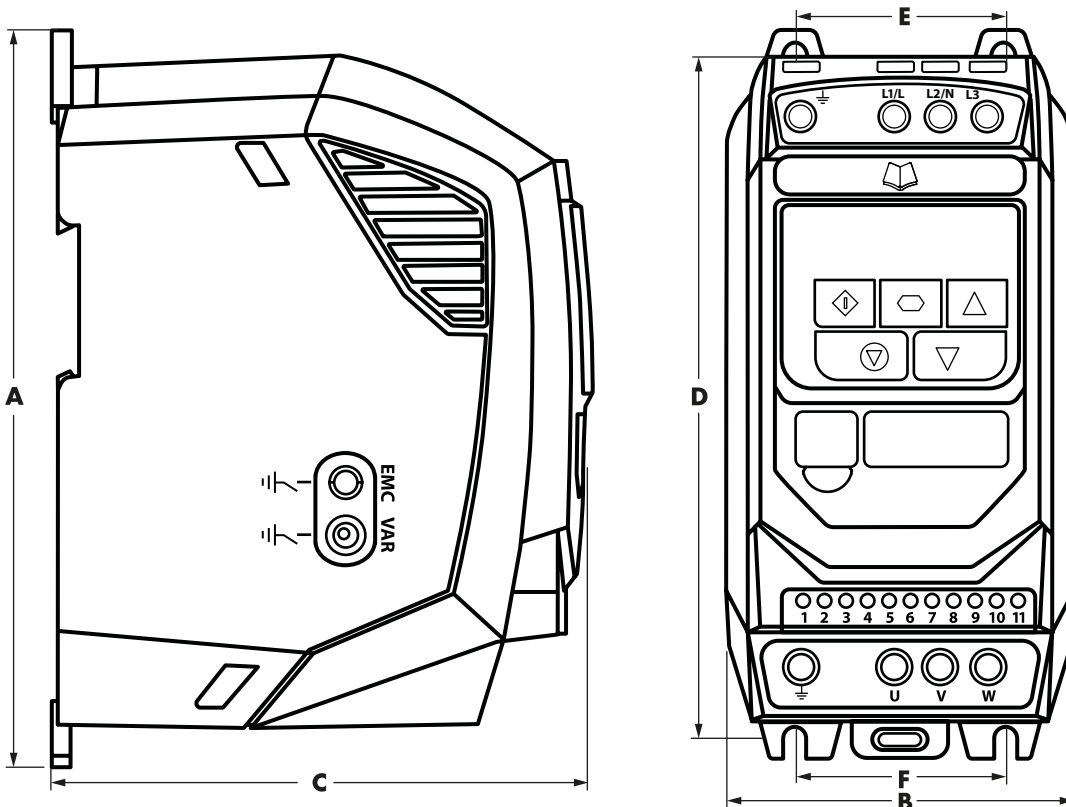

尺寸	A		B		C		D		E		F		重量	
	mm	in	mm	in	mm	in	mm	in	mm	in	mm	in	Kg	lb
1	173	6.81	83	3.27	123	4.84	162	6.38	50	1.97	50	1.97	1.0	2.2
2	221	8.70	110	4.33	150	5.91	209	8.23	63	2.48	63	2.48	1.7	3.8
3	261	10.28	131	5.16	175	6.89	247	9.72	80	3.15	80	3.15	3.2	7.1
4	420	16.54	171	6.73	212	8.35	400	15.75	125	4.92	125	4.92	9.1	20.1
5	486	19.13	222	8.74	226	8.89	463	18.22	175	6.88	175	6.88	18.1	39.9

安装螺栓	
尺寸	
1 - 3	4 x M5 (#8)
4	4 x M8
5	4 x M8

拧紧力矩		
尺寸	控制端子	电源端子
1 - 3	0.5 Nm (4.5 lb-in)	1 Nm (9 lb-in)
4	0.5 Nm (4.5 lb-in)	2 Nm (18 lb-in)
5	0.5 Nm (4.5 lb-in)	4 Nm (35.5 lb-in)

3.4. 柜内安装指导

- 根据 IEC-664-1, IP20 封装的变频器适合于在污染度为 1 的环境使用。对于污染度为 2 或者更高的环境, 变频器应该安装在控制柜内, 保证有保护, 使环境达到污染度为 1 的标准。
- 控制柜应该使用导热材料制作。
- 安装变频器时, 必须确保变频器周围有足够的空气隙空间。
- 当控制柜通风时, 应该保证上下通风。风应该从变频器底部进入, 从变频器上部排出。
- 在有些环境, 控制柜应该设计的能够防止灰尘、腐蚀性气体或液体、金属粒子等进入, 并且防止各方向的溅水。
- 对于高潮湿、有盐、或化学物质的应用场合, 控制柜应该采用密封的。
- 控制柜的设计应该保证适当的通风通路, 保证空气通过散热器的循环。对于非通风的金属控制柜, 推荐使用的安装间隙不小于如下的尺寸:

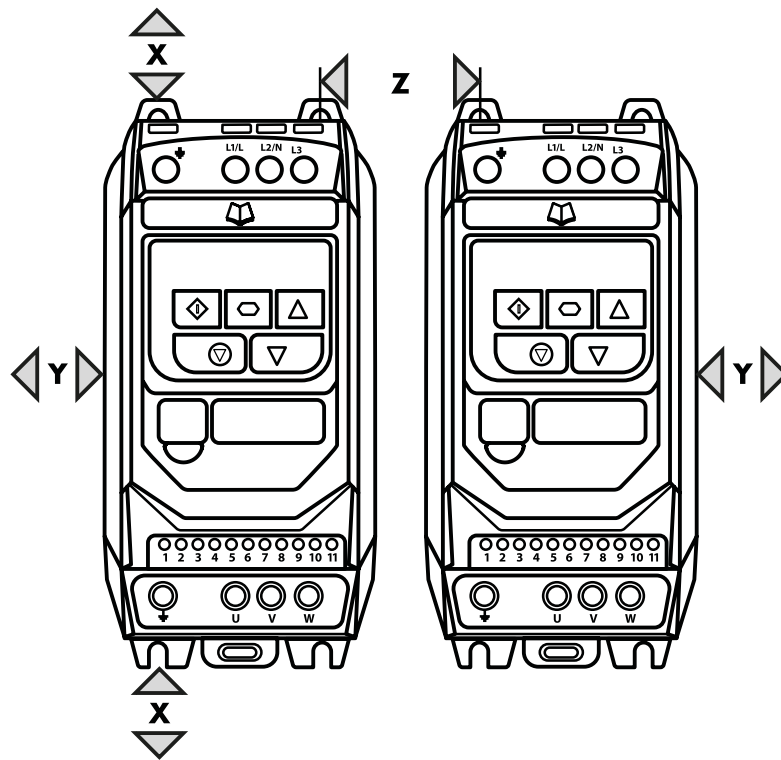

尺寸	X 上 & 下		Y 侧面		Z 中间		推荐气流 CFM (ft ³ /min)
	mm	in	mm	in	mm	in	
1	50	1.97	50	1.97	33	1.30	11
2	75	2.95	50	1.97	46	1.81	22
3	100	3.94	50	1.97	52	2.05	60
4	100	3.94	50	1.97	52	2.05	120
5	200	7.87	25	0.98	70	2.76	104

注意

尺寸 Z 指的是变频器并行安装最小尺寸。
典型的变频器损耗大约是运行负载功率的 **3%**。
以上仅仅是简单指导, 在所有情况下, 必须保证环境温度运行指标。

4. 电源和控制端子接线

4.1. 接线图

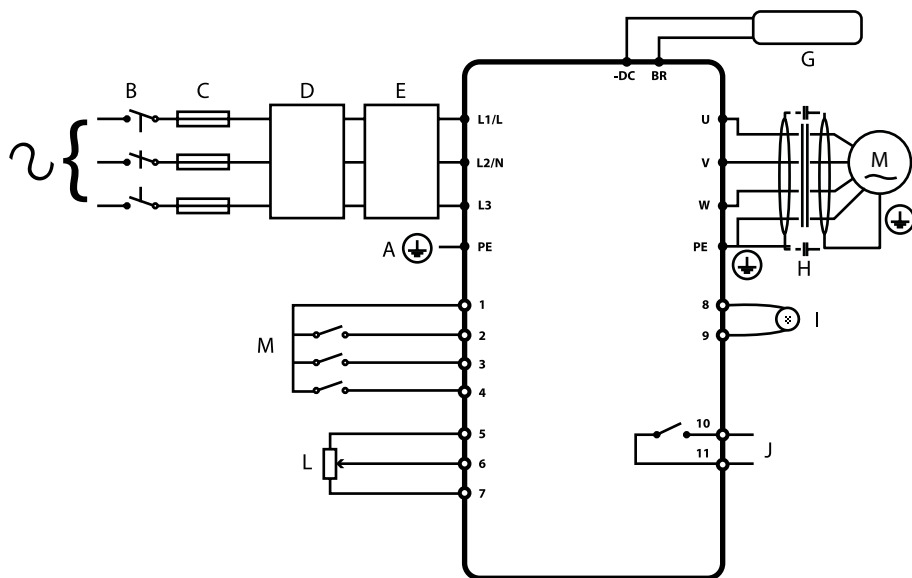

	名称	章节	页
A	接地保护	4.2	12
B	电源进线	4.3	12
C	外部 MCB 或保险丝	4.3.2	12
D	可选输入电抗器	4.3.3	12
E	可选输入滤波器	4.10	14
F	内部隔离器/分离器	4.3	12
G	可选制动电阻	4.11	14
H	电机接线端		
I	模拟输出	4.8.1	14
J	继电器输出	4.8.2	14
K	内部正传/停止/反转开关	4.7	13
L	模拟输入	4.8.3	14
M	数字输入	4.8.4	14

4.2. 接地保护 (PE)

接地指导

每一个变频器的接地端子应该直接连接到现场接地母排（如果有滤波器，通过滤波器连接）。变频器的接地一定不能和另外的变频器或其他设备接地形成回路。接地线路阻抗必须符合当地工业安全标准。为了符合 UL 标准，需要使用有 UL 认证的环形压紧端子。

变频器安全接地必须连接的系统接地。接地阻抗必须符合国家 and 地区工业安全标准，和/或符合电气法规。所有接地系统应该定期检查。

保护接地导线

保护接地导线的截面积必须是大于或等于电源输入导线的截面积。

安全接地

安全接地是由法规要求的，必须连接到附近的建筑钢梁上，或者地面接地母排上。接地点必须符合国家和地区的工业安全标准和/或电气法规。

电机接地

电机接地必须连接到变频器的接地端子。

接地故障监视

所有变频器都存在有漏电流。住友英泰系列变频器的设计，考虑到最大限度的减小漏电流，符合国际标准要求。漏电流的大小，也受电机电缆长度和类型的影响，受变频器运行斩波频率的影响，也受接地及滤波器类型的影响。如果使用 ELCB (接地漏电流断路器)，需要满足以下条件：

对每个住友英泰系列变频器，应该使用独立的 ELCB。

- 必须使用B型断路器
- 这个断路器应该具有直流漏电流保护功能
- 每个变频器应单独使用漏电流断路器

屏蔽端接线 (屏蔽电缆)

安全接地端子有一个接地点，为电机电缆屏蔽使用。屏蔽连接到变频器侧的屏蔽端子也应该连接到电机侧的屏蔽端。使用屏蔽专用方法或 EMI 夹子将屏蔽连接到安全接地端。

4.3. 输入电源接线

4.3.1. 电缆选择

- 对于单相电源，主电源电缆应该接到变频器的 L1/L 和 L2/N 端。
- 对于 3 相电源，主电源电缆应该接到 L1, L2, 和 L3。不必考虑相序。
- 对于符合 CE 和 C Tick EMC 的需求，参考 15 页的 4.9 节。
- 根据 IEC61800-5-1，在变频器和交流电源之间，需要安装一个断路设备。这个断路设备需要当地的安全法规（在欧洲，需要符合 EN60204-1 机械安全标准）。
- 电缆尺寸应该符合当地法规。能连接到变频器的最大尺寸在 9.2 节中给出。

4.3.2. 保险丝/电路断路器选择

- 根据 9.2 节的额定数据表，在电源入线安装适当的保险丝，可以提供保护。使用的保险丝必须符合地方法规。一般来说，gG (IEC 60269) 型，或者符合 UL 的 J 型保险丝都是合适的。然而，在有些情况下，可能需要 aR 型保险丝。保险丝的熔断时间必须在 0.5 秒以下。
- 在当地法规允许的情况下，可以使用符合额定要求的 B 型断路器。
- 住友英泰系列变频器电源端子的最大允许短路电流是按照 IEC60439-1 的定义，100kA。

4.3.3. 输入电抗器选件

- 在如下的情况下，在变频器和电源之间，建议安装输入电抗器选件：
 - 电源输入阻抗低，或者短路电流高情况。
 - 电源波动大或易于跳闸的情况。
 - 使用三相变频器时有三相不平衡的情况。
 - 变频器的供电是通过汇流排或电刷系统（典型的例子是上方延长探头供电）。
- 在其他的情况，建议使用输入电抗器，在电源有故障时，对变频器保护。选件型号如下表：

供电	尺寸	AC输入电感
230V 1相	1	OPT-2-L1016-20
	2	OPT-2-L1025-20
	3	N/A
400V 3相	2	OPT-2-L3006-20
	2	OPT-2-L3010-20
	3	OPT-2-L3036-20
	4	OPT-2-L3050-20
	5	OPT-2-L3090-20

4.4. 电机接线

- 相对于主电源而言，变频器会产生 (PWM)式的开关电压。如果使用的是变频电机，则没有问题。如果对使用的电机不清楚，则可能需要联系电机厂家，了解电机的绝缘质量，是否需要采取保护措施。
- 连接电机时，应该使用3芯或4芯电缆，连接到变频器的U, V, 和 W端子。在使用带屏蔽的3芯电缆时，屏蔽线材料如果和电源线相同，它的的截面积一定不能小于电源线的截面积。
- 电机地必须连接的变频器接地端子。
- 最大允许的电机电缆长度：屏蔽电缆100米，非屏蔽电缆150米。
- 当一个变频器连接多个电机时，使用并行电缆，必须安装输出电抗器。

4.5. 电机端子盒接线

大部分的通用电机可以在双电压下运行，这一点在电机名牌上有显示。电机的运行电压，通常在电机安装时选择，或者是星形连接，或者是三角形连接。星形连接总是给出两个电压额定值高的那一个。

输入电压	电机铭牌电压	接线	
230 / 400		 <p>DELTA \triangle</p>	
400	400 / 690		角形
400	230 / 400	 <p>STAR \star</p>	星形

4.6. 控制端子线缆

- 所有模拟信号电缆应该适当的屏蔽。推荐用双绞线。
- 动力线电缆和信号线电缆应尽可能分开走线，一定不要并行布线。
- 不同电压级别的信号线，比如24 V DC和110 V AC，不应该布线在相同的电缆内。
- 最大的控制端子的紧固转矩是0.5Nm。
- 控制信号线最大的导线接入规格为：0.05— 2.5mm 2/30— 12 AWG。

4.7. 控制端子接线

默认连接	控制端子	信号	描述
	1	+24V直流输出	+24V直流输出，最大100mA。 此端子不可以接入外部电源。
	2	数字输入1	正逻辑
	3	数字输入2	"1"输入电压范围：8V ... 30V DC "0"输入电压范围：0V ... 4V DC
	4	数字输入3 / 模拟输入2	数字：8 to 30V 模拟：0 - 10V, 0 - 20mA 或 4 - 20mA
	5	+10V直流输出	+10V, 10mA, 最小1kΩ
	6	模拟输入1 / 数字输入4	模拟：0 - 10V, 0 - 20mA 或 4 - 20mA 数字：8 - 30V
	7	0V	0V公共端，内部连接到端子9。
	8	模拟输出 / 数字输出	模拟：0 - 10V, 数字：0 - 24V 最大20mA
	9	0V	0V公共端，内部连接到端子7。
	10	继电器公共端	
	11	继电器常开点	触点交流250V, 6A / 直流30V, 5A

4.7.1. 模拟量输出

模拟量输出功能可以由参数P-25配置，在第20页的6.2节的扩展参数中有解释。

输出信号有两种模式，依赖于这个参数的选择：

- 模拟信号模式
 - 输出是0 - 10V直流信号，20mA最大负载电流。
- 数字信号模式
 - 输出是24V直流信号，20mA最大负载电流。

4.7.2. 继电器输出

继电器输出功能可以由参数P-18配置，在第20页的6.2节的扩展参数中有解释。

4.7.3. 模拟信号输入

可以由两路模拟信号输入，如果需要，这两路信号也可以配置为数字输入。信号的格式由下面的参数确定：

- 模拟输入1格式选择参数 P-16
- 模拟输入2格式选择参数 P-47

这些参数在第21页的6.2节的扩展参数中有详细解释。

模拟输入的功能，比如速度给定值，或PID反馈信号，由参数P-15定义。这些参数功能和选项在第27页，第7节的模拟和数字输入宏配置中有解释。

4.7.4. 数字输入

可以有四个数字输入可用。这些输入的功能由参数P-12和P-15定义，在第27页，第7节的模拟和数字输入宏配置中有解释。

4.8. 电机热过载保护

4.8.1. 内部热过载保护

变频器内含电机热过载保护功能。当输出电流超过参数P-08设定的值达到一定的时间，变频器产生“L.t-trP”跳闸（比如电流的150%达到60秒）。

4.8.2. 电机热敏电阻连接

如果电机装有热敏电阻，应该按如下连接：

控制端子	其他信息
	<p>可以兼容的热敏电阻：PTC型，2.5kΩ跳闸值。</p> <ul style="list-style-type: none"> ▪ 使用参数P-15设定为3时是外部跳闸功能，如P-15=3 见27页第7节的详细描述。 ▪ 设置P-47 = "Ptc-th"

4.9. 符合EMC要求安装

类别	电源电缆类型	机电电缆类型	控制电缆	最大允许机电电缆长度
C1 ⁶	屏蔽 ¹	屏蔽 ^{1,5}	屏蔽 ⁴	1M / 5M ⁷
C2	屏蔽 ²	屏蔽 ^{1,5}		5M / 25M ⁷
C3	非屏蔽 ³	屏蔽 ²		25M / 100M ⁷

- 适合于相关电源电压的屏蔽电缆。可以是编织带形或绞编形，对高频具有低阻抗，屏蔽应该至少覆盖电缆表面85%的面积。可以在钢管或者铜管内安装标准电缆。
- 适合于相关电源电压的同轴电缆，可以在钢管或者铜管内安装标准电缆。
- 适合于相关电源电压的电缆，不要求必须屏蔽。
- 具有低阻抗屏蔽的屏蔽电缆。对于模拟信号，建议使用双绞线。
- 电缆的屏蔽线应该使用符合EMC标准的密封压盖连接到电机，使连接的表面积尽可能大。当变频器是安装在金属控制箱内时，屏蔽线可以直接连接到柜体，连接点应该距离变频器尽可能近。
- 对于类别C1，符合EMC的传导辐射要求。对于射频辐射，可能需要其他的措施，请联系销售商获得进一步的帮助。
- 使用额外的EMC滤波器时，允许的电缆长度。

4.10. 制动电阻选件

住友英泰系列E3变频器，从尺寸规格2和2以上的变频器，都有内部制动单元。只需要连接外部制动电阻，即可提供所需的制动转矩。

制动电阻应该连接到变频器的“+”和“BR”端子上。



在这些端子上的电压可能超过 800VDC。
在断开主电源时，这些端子上可能存在高电压。
在主电源断开后，对其进行操作之前，至少等待10分钟的时间，确保完全放电。

制动电阻的选择方法可以从英泰销售商获取。

带热过载保护的动态制动单元

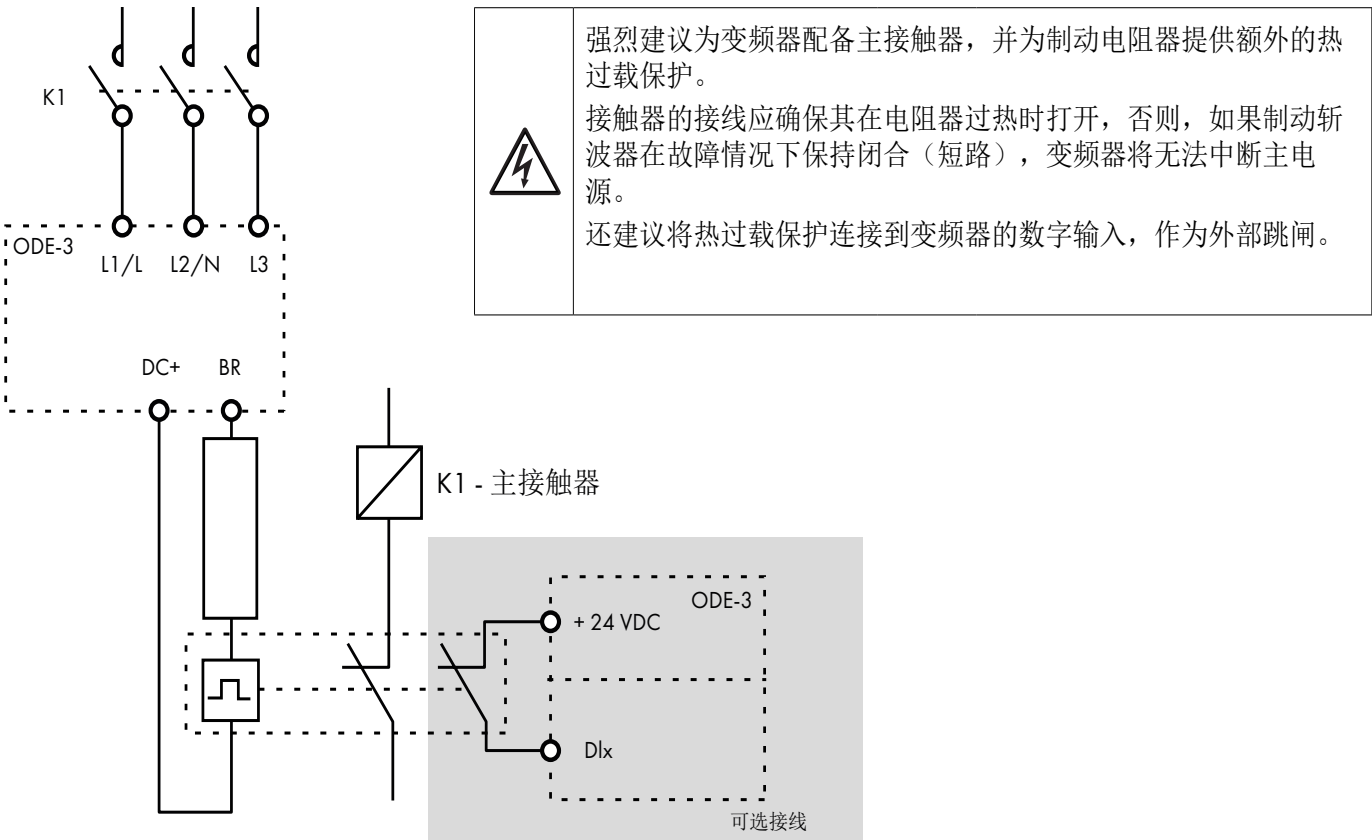





带内部过热开关的热过载/制动电阻器

5. 操作

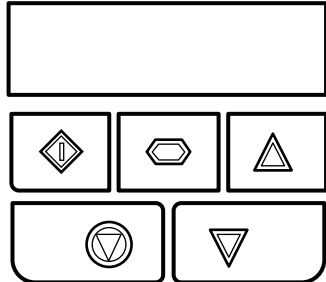
5.1. 面板操作

变频器配置，通过面板和显示监视运行。

	确定	用于显示实时信息, 访问和退出参数编辑模式, 存储改变的参数。	
	上	用于在实时模式增加速度或者在参数编辑模式增加参数值。	
	下	用于在实时模式减小速度或者在参数编辑模式减小参数值。	
	复位/ 停止	用于重置变频器跳闸 面板模式时用于停止运行的变频器	
	启动	面板模式时用于启动停止的变频器或者双向面板模式下反转电机运行方向	

5.2. 操作显示

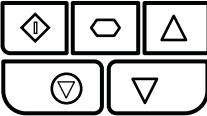
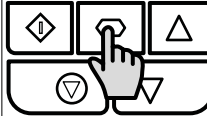
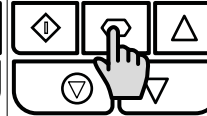
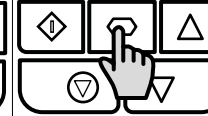
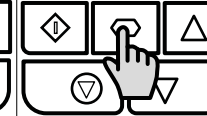
Stop	H 50.0	A 2.3	P 1.50	1500
				
变频器停止 / 不使能	变频器使能 / 运行, 显示器显示输出频率 (Hz)	按确定键小于 1 秒。显示器显示电机电流 (A)	按确定键小于 1 秒。显示器显示电机功率 (kW)	如果 P-10 > 0, 按确定键小于 1 秒, 显示器将显示速度 (RPM)

5.3. 改变参数

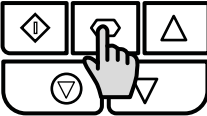
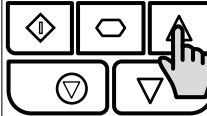
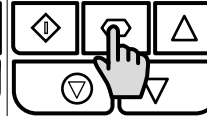
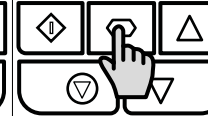
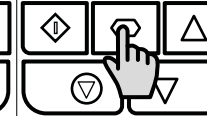
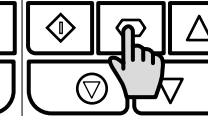
Stop	P-01	P-08	10	P-08	P-08
					
按确定键并保持大于 2 秒	使用上、下键选择需要的参数	按确定键小于 1 秒	使用上、下键调整参数值	按确定键小于 1 秒返回参数菜单	按确定键大于 2 秒返回运行显示

5.4. 访问只读参数

StoP	P-00	P00-01	P00-08	330	StoP
按确定键并 保持大于2秒	使用上、下 键选择P-00	按确定键小 于1秒	使用上、下 键选择需要 的只读参数	按确定键小 于1秒显示值	按确定键大 于2秒返回运 行显示

5.5. 参数重置 P-dEF

StoP	
	按停止键， 将显示“StoP”
重置参数到 出厂默认值， 按上、下和 停止键并大 于2秒，将显 示“P-dEF”	

5.6. 故障复位

0-1	StoP
按停止键，将 显示“StoP”	

6. 参数

6.1. 标准参数

参数	描述	最小值	最大值	默认	单位
P-01	最大频率/速度限制	P-02	500.0	50.0 (60.0)	Hz / RPM
	最大输出频率或电机速度限制 - Hz或RPM。如果P-10 >0, 值以RPM显示。				
P-02	最小频率/速度限制	0.0	P-01	20.0	Hz / RPM
	最小输出频率或电机速度限制 - Hz或RPM。如果P-10 >0, 值以RPM显示。				
P-03	加速斜坡时间	0.00	600.0	5.0	s
	从 0 Hz / RPM 到额定频率(P-09) 的加速斜坡时间。				
P-04	减速斜坡时间	0.00	600.0	5.0	s
	从基额定频率(P-09)到停止的减速斜坡时间。当设置为 0.00 时, P-24 起作用。				
P-05	停止模式/掉电响应	0	3	0	-
	选择变频器的停止模式, 和变频器运行时断电的动作。				
	设置	禁止	掉电		
	0	减速停止(P-04)	维持运行 (从负载获得能量维持运行)		
	1	自由停止	自由停止		
	2	减速停止(P-04)	快速减速停止 (P-24), 如果P-24 = 0自由停止		
	3	带交流磁通制动的减速停止(P-04)	快速减速停止 (P-24), 如果P-24 = 0自由停止		
P-06	能量优化器	0	1	0	-
	电机能量优化适用于电机在轻负载下以恒定速度运行较长时间的应用, 不适用于负载突变或PI控制应用中。能量优化可降低变频器内部热量损失, 从而提高效率, 但在轻负载运行期间可能会导致电机发生一些振动。通常, 此功能适用于风扇, 泵和压缩机应用。				
	设置	电机能量优化	变频器能量优化		
	0	禁止	禁止		
	1	使能	禁止		
	2	禁止	使能		
	3	使能	使能		
P-07	电机额定电压/额定速度下的反电动势 (PM / BLDC)	0	250 / 500	230 / 400	V
	对于感应电机, 这个参数设置为电机 (铭牌) 的额定电压。 对于永磁电机或者无刷直流电机, 应该设置为额定速度下的反电动势。				
P-08	电机额定电流	变频器型号			A
	这个参数设置为电机 (铭牌) 的额定电流				
P-09	电机额定频率	10	500	50 (60)	Hz
	这个参数设置为电机 (铭牌) 的额定频率				
P-10	电机额定速度	0	30000	0	RPM
	这个参数可选的设置为电机 (铭牌) 的额定转速 (Rpm)。当设置为默认值0, 所有的速度相关参数都显示为Hz, 对于电机的滑差补偿 (不管外加负载多少电机速度维持恒定值) 是禁止的。输入电机铭牌的值使能滑差补偿功能, 变频器显示估算的电机转速。所有的速度相关参数, 例如最小最大速度, 预设速度等, 都会以Rpm显示。				
	注意: 如果 P-09 的值改变了, P-10 的值重置为 0。				

参数	描述	最小值	最大值	默认值	单位																							
P-11	低频转矩提升	0.0	Drive Dependent	Drive %																								
	增加这个参数值可以提升低频扭矩输出，但过度提升会导致电机输出电流过大，从而增加电机过流或过载跳闸的风险，（参考章节 10.1）																											
	P-11和P-51配合设置（电机控制模式）如下：																											
	<table border="1"> <thead> <tr> <th>P-51</th> <th>P-11</th> <th></th> </tr> </thead> <tbody> <tr> <td rowspan="2">0</td> <td>0</td> <td>低频转矩提升根据自动检测数据自动运算</td> </tr> <tr> <td>>0</td> <td>电压提升= P-11 x P-07。此电压应用于频率为 0.0Hz 时，呈线性减少至 P-09/2。</td> </tr> <tr> <td>1</td> <td>所有</td> <td>电压提升= P-11 x P-07。此电压应用于频率为 0.0Hz 时，呈线性减少至 P-09/2。</td> </tr> <tr> <td>2, 3, 4</td> <td>所有</td> <td>提升电流= 4 * P-11 * P-08。</td> </tr> </tbody> </table>	P-51	P-11		0	0	低频转矩提升根据自动检测数据自动运算	>0	电压提升= P-11 x P-07。此电压应用于频率为 0.0Hz 时，呈线性减少至 P-09/2。	1	所有	电压提升= P-11 x P-07。此电压应用于频率为 0.0Hz 时，呈线性减少至 P-09/2。	2, 3, 4	所有	提升电流= 4 * P-11 * P-08。													
P-51	P-11																											
0	0	低频转矩提升根据自动检测数据自动运算																										
	>0	电压提升= P-11 x P-07。此电压应用于频率为 0.0Hz 时，呈线性减少至 P-09/2。																										
1	所有	电压提升= P-11 x P-07。此电压应用于频率为 0.0Hz 时，呈线性减少至 P-09/2。																										
2, 3, 4	所有	提升电流= 4 * P-11 * P-08。																										
对于感应电机，当P-51 = 0或1，这个值可以设置为电机低负载或者不加载的情况下5Hz运行，调整P-11的值直到电机电流接近励磁电流（如果知道）或者如下所示的范围： 尺寸 1：60 - 80% 电机额定电流。 尺寸 2：50 - 60% 电机额定电流。 尺寸 3：40 - 50% 电机额定电流。 尺寸 4：35 - 45% 电机额定电流。																												
P-12	控制命令源	0	9	0	-																							
	<p>0: 端子控制。变频器由控制端子直接控制。</p> <p>1: 单向面板控制。由外部或者远程面板控制，只能控制变频器正转。</p> <p>2: 双向面板控制。由外部或者远程面板可以控制变频器正转和反转，运行后按面板的START键可以反向。</p> <p>3: Modbus控制。使用内部的加速/减速时间。</p> <p>4: Modbus控制。通过Modbus通信控制加速/减速时间的Modbus RTU (RS485)控制。</p> <p>5: PI控制。使用外部反馈信号的用户PI控制。</p> <p>6: PI 模拟和控制。使用模拟输入1的外部反馈信号和求和法的PI控制。</p> <p>7: CAN open 控制。使用内部的加速/减速斜坡通过CAN (RS485)控制。</p> <p>8: CAN open 控制。通过CAN更新加速/减速斜坡的CAN (RS485)控制。</p> <p>9: 从机模式。通过连接一个主机模式的英泰变频器控制，从机地址必须大于> 1。</p> <p>注意：当 P-12 = 1, 2, 3, 4, 7, 8 或 9, 控制端子数字输入1使能信号必须一致闭合。</p>																											
P-13	运行模式选择	0	2	0	-																							
	<p>根据变频器的特定应用，提供快速配置关键参数。如下表预设参数：</p> <p>0: 工业模式，用于通用应用。</p> <p>1: 泵模式，用于离心泵应用。</p> <p>2: 风机模式，用于风机应用。</p> <table border="1"> <thead> <tr> <th>设置</th> <th>应用</th> <th>电流限制(P-54)</th> <th>转矩特性</th> <th>启动检测(P-33)</th> <th>热过载限制 (P-60索引2)</th> </tr> </thead> <tbody> <tr> <td>0</td> <td>通用</td> <td>150%</td> <td>恒转矩</td> <td>0: 关</td> <td>0: 跳闸</td> </tr> <tr> <td>1</td> <td>泵</td> <td>110%</td> <td>变转矩</td> <td>0: 关</td> <td>1: 电流限制减小</td> </tr> <tr> <td>2</td> <td>风机</td> <td>110%</td> <td>变转矩</td> <td>2: 开</td> <td>1: 电流限制减小</td> </tr> </tbody> </table>					设置	应用	电流限制(P-54)	转矩特性	启动检测(P-33)	热过载限制 (P-60索引2)	0	通用	150%	恒转矩	0: 关	0: 跳闸	1	泵	110%	变转矩	0: 关	1: 电流限制减小	2	风机	110%	变转矩	2: 开
设置	应用	电流限制(P-54)	转矩特性	启动检测(P-33)	热过载限制 (P-60索引2)																							
0	通用	150%	恒转矩	0: 关	0: 跳闸																							
1	泵	110%	变转矩	0: 关	1: 电流限制减小																							
2	风机	110%	变转矩	2: 开	1: 电流限制减小																							
P-14	扩展参数访问密码	0	65535	0	-																							
	使能访问扩展参数组和高级参数组。访问扩展参数，这个参数必须设置为和 P-37 值一样（默认: 101）。访问高级参数，这个值需要设置为 P-37 + 100。如果需要，密码可以通过 P-37 修改。																											

6.2. 扩展参数

参数	描述	最小值	最大值	默认值	单位
P-15	数字输入功能选择 根据 P-12 的控制模式定义数字输入功能，更多信息见第 7 节模拟和数字输入配置。	0	17	0	-
P-16	模拟输入 1 信号格式 如下			U0-10	-
	<p>U 0-10 = 0 - 10V 信号(单极性)。如果缩放比例后的模拟参考和偏移小于 0.0%，变频器将保持最小速度 (P-02)，100%意味着输出频率/速度将是 P-01 设置的值。</p> <p>b 0-10 = 0 - 10V 信号，双向运行。如果缩放比例后的模拟参考和偏移小于 0.0%，变频器将驱动电机反向运行。例如，对于 0-10V 的双向控制信号，设置 P-35=200.0%，P-39 = 50.0%</p> <p>A 0-20 = 0 - 20mA 信号。</p> <p>t 4-20 = 4 - 20mA 信号，如果信号低于 3mA，变频器将跳闸，并显示故障代码 4-20F。</p> <p>r 4-20 = 4 - 20mA 信号，如果信号低于 3mA，变频器将运行预设速度 1 (P-20)。</p> <p>t 20-4 = 20 - 4mA 信号，如果信号低于 3mA，变频器将跳闸，并显示故障代码 4-20F。</p> <p>r 20-4 = 20 - 4mA 信号，如果信号低于 3mA，变频器将运行预设速度 1 (P-20)。</p> <p>U 10-0 = 10 - 0V 信号(双极性)。如果缩放后的模拟参考和偏移小于 0.0%，变频器将以最大频率/速度运行。</p>				
P-17	最大有效开关频率 置变频器的最大有效开关频率，如果显示“rEd”，由于变频器散热器温度过高开关频率会降低到 P00-32 的值。	4	32	8	kHz 设
P-18	输出继电器功能选择 继电器输出功能分配，继电器有两个输出端子，逻辑 1 表示继电器动作，因此端子 10 和端子 11 短接。 0: 变频器 使能 (运行)。当电机使能时是逻辑 1。 1: 变频器 正常。当电源供电且没有故障时是逻辑 1。 2: 目标频率 (速度)。当输出频率和设定频率匹配时是逻辑 1。 3: 变频器 跳闸。当变频器发生故障的情况下是逻辑 1。 4: 输出频率 >= 限制。当输出频率超过可调限值 P-19 时是逻辑 1。 5: 输出电流 >= 限制。当输出电流超过可调限值 P-19 时是逻辑 1。 6: 输出频率 < 限制。当输出频率低于可调限值 P-19 时是逻辑 1。 7: 输出电流 < 限制。当输出电流低于可调限值 P-19 时是逻辑 1。 8: 模拟输入 2 > 限制。当模拟输入 2 信号超过 P-19 设置的调整限制值时是逻辑 1。 9: 变频器 准备运行。当变频器准备运行且没有跳闸存在时是逻辑 1。	0	9	1	-
P-19	继电器阈值 用于 P-18 设置为 4-8 时配合调整阈值。	0.0	200.0	100.0	%
P-20	预设频率 / 速度 1	-P-01	P-01	5.0	Hz / RPM
P-21	预设频率 / 速度 2	-P-01	P-01	25.0	Hz / RPM
P-22	预设频率 / 速度 3	-P-01	P-01	40.0	Hz / RPM
P-23	预设频率 / 速度 4 根据 P-15 的设置，通过数字输入选择预设速度/频率。如果 P-10 = 0，输入值单位是 Hz，如果 P-10 > 0，输入值单位 Rpm。 注意：改变 P-09 的值将恢复所有值到出厂默认设置。	-P-01	P-01	P-09	Hz / RPM
P-24	第二减速斜坡时间(快速停止) 这个参数允许编程控制，可以通过数字输入选择(根据 P-15 的设置)，或者如果 P-05 = 2，在主电源断电的情况下选择自动。 当设置为 0.00，变频器将自由停止。 当 P-15 设置为“快速停止”时，斜坡时间启用。 此外，如果 P-24 > 0, P-02 > 0, P-26=0 并且 P-27 = P-02，当运行速度低于最小速度时，斜坡时间同时适用于加速和减速阶段；当运行速度在正常速度区间以外时，可以选择另外一个斜坡时间，此种情况更适用于泵和压缩机的应用。	0.00	600.0	0.00	s

参数	描述	最小值	最大值	默认值	单位
P-25	模拟输出功能选择	0	11	8	-
	数字输出模式，逻辑 1 = +24V DC 0: 变频器 使能 (运行)。当变频器使能时是逻辑 1 。 1: 变频器 正常。当没有故障时是逻辑 1 。 2: 目标频率 (速度)。当输出频率和设定频率匹配时是逻辑 1 。 3: 变频器 跳闸。当变频器发生故障的情况下是逻辑 1 。 4: 输出频率 \geq 限制。当输出频率超过可调限值 P-19 时是逻辑 1 。 5: 输出电流 \geq 限制。当输出电流超过可调限值 P-19 时是逻辑 1 。 6: 输出频率 $<$ 限制。当输出频率低于可调限值 P-19 时是逻辑 1 。 7: 输出电流 $<$ 限制。当输出电流小于可调限值 P-19 时是逻辑 1 。 模拟输出模式 8: 输出频率 (电机速度)。0 到 P-01 ，分辨率 0.1Hz 。 9: 输出 (电机) 电流。 P-08 的 0 --200% ，分辨率 0.1A 。 10: 输出功率。变频器额定功率的 0 - 200% 。 11: 负载 电流。 P-08 的 0 - 200% ，分辨率 0.1A 。				
P-26	跳跃频率带宽	0.0	P-01	0.0	Hz / RPM
P-27	跳跃频率中点	0.0	P-01	0.0	Hz / RPM
	跳变频率功能避免变频器运行在某一个特定的频率，例如一个特殊机械的共振频率。参数 P-27 定义跳变频段的中点，配合 P-26。变频器输出频率会斜坡通过定义的带宽根据 P-03 和 P-04 设定的斜率，不会保持任意一个定义带宽内的频率。如果参考频率在定义的带宽内，变频器输出频率将保持在带宽限制的高位或者低位。				
P-28	V/F 特性电压调节	0	P-07	0	V
P-29	V/F 特性频率调节	0.0	P-09	0.0	Hz
	这个参数配合P-28设定一个频率点，以 P-29 设定的电压输出到电机。使用这个特性时必须注意避免电机过热和损坏。				
P-30	启动 模式，自动 重启，火灾模式				
	索引 1 ：启动模式	无	无	Edge-r	-
	选择输入存在和上电锁定，变频器是否自动启动。配置自动重启功能： Ed9E-r ：如果数字输入1保持闭合，上电或者重启变频器不会启动。想启动变频器必须上电或重启后闭合数字输入1。 Ruto-0 ：如果数字输入1闭合，上电或者重启后变频器自动启动。 Ruto-1 - Ruto-5 ：发生跳闸后，变频器将以 20 秒间隔尝试 5 次重启。保存尝试重启的次数，如果最后一次重启失败，变频器将处于故障状态，需要用户手动重置故障。变频器必须掉电重置计数器。				
	索引 2 ：火灾模式	0	1	0	-
	参数P-15定义火灾模式，当设置P-15时可以定义火灾模式运行逻辑。例如设置 15, 16 和 17。 0: 常闭输入。输入处于开启模式时，火灾模式也开启。 1: 常开输入。输入关闭时，火灾模式开启。				
索引 3 ：火灾模式输入类型	0	1	0	-	
参数 P-15 定义火灾模式，当设置 P-15 时可以定义火灾模式类型。例如设置 15, 16 和 17。 0: 保持输入。只要火灾模式输入信号存在，变频器都将处于火灾模式（常开或者常闭的运行模式取决于索引 2 的参数设置） 1: 瞬时输入。火灾模式通过输入的瞬时信号启动。常开或者常闭的运行模式取决于索引 2 的参数设置。变频器将一直处于火灾模式直到失效或断电。					

参数	描述	最小值	最大值	默认值	单位
P-31	面板启动模式选择	0	7	1	-
	<p>仅当面板控制模式(P-12 = 1或2)或者Modbus模式(P-12 = 3或4)时, 这个参数才起作用。当设置0, 1, 4或5时, 面板启动和停止键起作用, 控制端子1和2必须短接。设置为2, 3, 6和7时, 允许变频器从控制端子直接启动, 这时启动和停止键不起作用。</p> <p>0: 最小速度, 面板启动 1: 之前速度, 面板启动 2: 最小速度, 端子使能 3: 之前速度, 端子使能 4: 当前速度, 面板启动 5: 预设速度 4, 面板启动 6: 当前速度, 端子启动 7: 预设速度 4, 端子启动</p>				
P-32	索引 1: 持续时间	0.0	25.0	0.0	s
	索引 2: DC 注入模式	0	2	0	-
<p>索引 1: 定义直流电流注入电机的时间, 注入的直流电流的大小可以通过P-59调整。</p> <p>索引 2: 配置如下的直流注入功能:</p> <p>0: 停止时DC注入。对于索引1设置的时间, 输出频率达到0.0Hz, 有停止命令时, 注入P-59的DC电流值到电机。这个有助于变频器禁止前确保电机达到完全停止状态。</p> <p>注意: 如果变频器禁止之前处于待机模式, DC注入是失效的。</p> <p>1: 启动时DC注入。输出频率斜坡上升前, 对于索引1设置的时间在变频器使能后立即, 注入P-59的值到电机。这个阶段输出保持活动, 这能保证电机启动前处于停止状态。</p> <p>2: 启动和停止时DC注入。DC注入应用于上面的0和1。</p>					
P-33	启动检测	0	2	0	-
	<p>0: 禁止 1: 使能。当使能时, 如果电机已经转动, 变频器将启动并控制当前速度。电机开始没有转动时可能会观察到一个很短的延时。 2: 跳闸, 节电或者自由停止时使能。在列表中的状态启动检测生效, 否则失效。</p>				
P-34	制动使能(不适用于尺寸1的变频器)	0	4	0	-
	<p>0: 禁止 1: 带软件保护的使能。对于一个200W的连续额定电阻, 使能带软件保护的内部制动斩波器。 2: 不带软件保护的使能。使能不带软件保护的内部制动斩波器, 需要安装一个外部热保护设备。 3: 带软件保护的使能。同设置1, 仅当频率设定点改变时, 制动斩波器使能, 当恒定速度运行时失效。 4: 不带软件保护的使能。同设置2, 仅当频率设定点改变时, 制动斩波器使能, 当恒定速度运行时失效。</p>				
P-35	模拟输入1比例/从机速度比例	0.0	2000.0	100.0	%
	<p>模拟输入1比例。模拟信号值乘以这个因数, 例如, 如果P-16设置为0-10V信号, 比例因数设置200.0%, 一个5V输入将使变频器运行在最大频率/速度(P-01)。</p> <p>从机速度比例。当运行在从机模式(P-12 = 9), 变频器的运行速度将是主机速度乘以这个因数, 同时受最大和最小速度限制。</p>				

参数	描述	最小值	最大值	默认值	单位
P-36	串口通信配置	如下			
	索引1: 变频器地址	0	63	1	-
	索引2: 协议和波特率	9.6	1000	115.2	kbps 索
	索引3: 通信丢失保护	0	3000	t 3000	ms
	这个参数有3个子参数用于配置Modbus RTU串口通信, 子参数是: 索引1: 变频器 地址: 范围0 - 63, 默认是1。 索引2: 波特率 & 网络类型: 对于RS485通信口选择波特率和网络类型。 对于Modbus RTU: 波特率可设为9.6, 19.2, 38.4, 57.6, 115.2 kbps。 对于CAN Open: 波特率是125, 250, 500 & 1000 kbps。 索引3: 看门狗超时: 变频器使能后, 定义寄存器1收到有效命令报文(变频器控制字)的间隔时间。设置0禁止看门狗定时器, 设置30, 100, 1000或3000定义毫秒时间限制。“t”后缀选择通信丢失跳闸; “r”后缀意味着变频器将自由停止(输出立即禁止), 但是不跳闸。				
P-37	访问扩展参数密码设置	0	9999	101	-
	定义进入扩展参数密码, 必须输入到P-14才能访问P-14以上的参数。				
P-38	参数锁定	0	1	0	-
	0: 解锁。所有的参数都可以访问和修改。 1: 锁定。参数值可以显示, 但是除了P-38不能修改。				
P-39	模拟输入1 偏置	-500.0	500.0	0.0	%
	设置偏移, 作为输入的全范围比例的百分比, 用于模拟输入信号。这个参数配合P-35运行, 组合值显示在参数P00-01中。 组合值作为一个百分比, 定义如下: $P00-01 = (\text{信号值}(\%) \times P-35) - P-39$				
P-40	索引1: 显示比例因数	0.000	16.000	0.000	-
	索引2: 显示比例源	0	3	0	-
	允许用户编程显示输出频率(Hz), 电机速度(Rpm)或者当运行在PI模式时的PI反馈信号值的比例。 索引1: 用于设置比例乘数, 选择的源值乘以这个因数。 索引2: 定义如下比例源: 0: 电机速度。如果P-10 = 0用于输出频率的比例, 如果P-10 > 0用于电机速度RPM的比例。 1: 电机电流。用于电机电流值的比例(Amps)。 2: 模拟输入2 信号。用于模拟输入2 的比例, 内部表示0 - 100.0%。 3: PI 反馈。通过P-46用于PI反馈选择比例, 内部表示0 - 100.0%。				
P-41	PI 控制器比例增益	0.0	30.0	1.0	-
	PI控制器比例增益。更高的值对变频器输出频率有一个很大的改变, 能对很小的反馈信号进行响应, 过高的值会导致不稳定。				
P-42	PI 控制器积分时间	0.0	30.0	1.0	5
	PI控制器积分时间。更大的值对于整个过程缓慢响应的系统能有更多的衰减响应。				
P-43	PI 控制器运行模式	0	1	0	-
	0: 直接运行。如果增加电机速度导致反馈信号增加, 使用这个模式。 1: 逆运算。如果增加电机速度导致反馈信号减小, 使用这个模式。 2: 直接运行, 唤醒全速。设定 0, 从待机到重新启动, PI 输出设置为 100%。 3: 逆运行, 唤醒全速。设定 0, 从待机到重新启动, PI 输出设置为 100%。				
P-44	PI 参考源(设定点) 选择	0	1	0	-
	为PID参考/设定点选择源 0: 数字预设点。使用 P-45 1: 模拟输入1 设定点。模拟输入1 信号值, 可在P00-01读取, 用于设定点。				
P-45	PI 数字设定点	0.0	100.0	0.0	%
	当P-44 = 0时, 这个参数设置预设数字参考(设定点)用于PI控制器, 作为反馈信号范围的%。				

参数	描述	最小值	最大值	默认值	单位
P-46	PI 反馈源选择 选择PI控制器使用的反馈信号源。 0: 模拟输入 2 (端子 4) 信号值在 P00-02 读取。 1: 模拟输入 1 (端子 6) 信号值在 P00-01 读取。 2: 电机电流。 P-08 的%比例。 3: 直流母线电压。比例 0 - 1000 V = 0 - 100% 4: 模拟 1 - 模拟 2 。模拟输入 2 的值减去模拟输入 1 的值给一个差分信号，值限制到 0 。 5: 最大(模拟 1 , 模拟 2)。两个模拟输入中的最大值一直用于 PI 反馈。	0	5	0	-
P-47	模拟输入2 信号格式 <i>U 0-10</i> = 0 - 10V 信号。 <i>R 0-20</i> = 0 - 20mA 信号。 <i>t 4-20</i> = 4 - 20mA 信号，如果信号降到3mA以下，变频器将跳闸和显示故障代码 4-20F 。 <i>r 4-20</i> = 4 - 20mA 信号，如果信号降到3mA以下，变频器将减速停止。 <i>t 20-4</i> = 20 - 4mA 信号，如果信号降到3mA以下，变频器将跳闸和显示故障代码 4-20F 。 <i>r 20-4</i> = 20 - 4mA 信号，如果信号降到3mA以下，变频器将减速停止。 <i>Ptc-th</i> =用于电机热敏电阻测量，P-15的任意设置有效，输入3作为E-Trip跳闸，跳闸值: 3kΩ, 重置1kΩ。	-	-	-	U0-10
P-48	待机模式定时器 通过设置P-48 > 0.0使能待机模式，变频器将进入待机模式，以最小速度(P-02)运行P-48设置的一段时间。当进入待机模式，启动器显示“5tndb9”电机输出禁止。	0.0	25.0	0.0	s
P-49	PI 控制错误唤醒 当变频器运行在PI控制模式(P-12 = 5 or 6), 待机模式使能(P-48 > 0.0), P-49可以定义PI错误等级(例如设定点和反馈的差异), 对于变频器将保持待机模式。这允许变频器忽略小的反馈错误和保持待机模式直到反馈充分的下降。	0.0	100.0	5.0	%
P-50	用户输出继电器迟滞 当接近阈值时，对于P-19设置迟滞值去阻止输出继电器动作。	0.0	100.0	0.0	%

6.3. 高级参数

参数	描述	最小值	最大值	默认值	单位
P-51	电机控制模式	0	5	0	-
	0: 矢量速度控制模式 1: V/f 模式 2: PM 永磁同步电机矢量速度控制 3: BLDC 无刷直流电机矢量速度控制 4: 同步磁阻电机矢量速度控制 5: LSPM 电机矢量速度控制				
P-52	电机参数自检测	0	1	0	-
	0: 禁止 1: 使能，对于优化运行，变频器会立即识别电机参数。确保在使能这些参数前所有的电机相关参数设置正确。当 P-51 = 0 时，这个参数可以用来优化控制性能。 如果 P-51 = 1 ，不需要自检测。 对于 P-51 设置为 2 - 4 ，自检测必须在所有其他需要的电机参数输入后执行。				
P-53	适量模式增益	0.0	200.0	50.0	%
对于矢量速度闭环调节的单个参数，同时影响P & I项，当P-51 = 1时不起作用。					
P-54	最大电流限制	0.0	175.0	150.0	%
定义在矢量控制模式时的最大电流限制。					
P-55	电机定子电阻	0.00	655.35	-	Ω
电机定子电阻值，由自检测得到，通常不需要调整。					
P-56	电机定子d轴电感(Lsd)	0.00	655.35	-	mH
由自检测得到，通常不需要调整。					
P-57	电机定子q轴电感(Lsq)	0.00	655.35	-	mH
由自检测得到，通常不需要调整。					
P-58	DC 注入速度	0.0	P-01	0.0	Hz / RPM
设置速度，当制动停止时注入DC电流，如果需要可以在变频器达到零速之前注入DC。					
P-59	DC 注入电流	0.0	100.0	20.0	%
根据P-32和P-58设置的条件，设置DC注入制动电流的值。					
P-60	电机热过载管理	-	-	-	-
	索引 1：热过载保持	0	1	0	1
	0: 禁止 1: 使能。当使能变频器断电后，会计算并保存电机热过载保护信息。				
	索引 2：热过载极限反应	0	1	0	1
0: lt.trp 跳闸。当过载累加器达到极限时，变频器将自动跳闸防止电机损坏。 1: 限流降低。当过载累加器达到 90% 时，内部限流限制到 P-08 的 100% ，避免跳闸。当过载累加器退回到 10% 时，限流值返回到 P-54 设定的值。					

6.4. P-00 只读状态参数

参数	描述	说明
P00-01	第1个模拟输入值(%)	100% = max input voltage
P00-02	第2个模拟输入值 (%)	100% = max input voltage
P00-03	速度参考输入 (Hz / RPM)	如果P-10 = 0, 显示Hz, 否则显示RPM。
P00-04	数字输入状态	变频器数字输入状态
P00-05	用户PI输出 (%)	显示用户PI输出值
P00-06	直流母线脉动 (V)	测量的直流母线脉动
P00-07	电机电压 (V)	电机的RMS电压值
P00-08	直流母线电压 (V)	内部直流母线电压
P00-09	散热器温度 (°C)	散热器温度
P00-10	自生产时的运行时间 (小时)	重置出厂默认参数不影响这个值
P00-11	直到上次跳闸的运行时间(1) (小时)	变频器禁止(或跳闸)时停止, 如果有跳闸, 仅在下一次使能时重置。重置也包括变频器断电后使能。
P00-12	直到上次跳闸的运行时间(2) (小时)	变频器禁止(或跳闸)时停止, 如果有跳闸, 仅在下一次使能时重置。(低电压不认为是跳闸) - 通过断电/上电循环不是重置, 除非断电之前发生跳闸
P00-13	跳闸记录	显示最近4次带时间点的跳闸记录
P00-14	直到上次禁止的运行时间(小时)	变频器禁止实时时钟停止, 在下次使能时重置
P00-15	直流母线电压记录(V)	跳闸之前8个最近的值, 256ms采样时间
P00-16	散热器温度记录 (°C)	跳闸之前8个最近的值, 30s采样时间
P00-17	电机电流记录 (A)	跳闸之前8个最近的值, 256ms采样时间
P00-18	直流母线脉动记录(V)	跳闸之前8个最近的值, 22ms采样时间
P00-19	内部变频器温度记录(°C)	跳闸之前8个最近的值, 30s采样时间
P00-20	内部变频器温度 (°C)	实际的内部环境温度
P00-21	CANopen处理数据输入	CANopen进入的数据(RX PDO1): PI1, PI2, PI3, PI4
P00-22	CANopen处理数据输入	CANopen流出的数据(TX PDO1): PO1, PO2, PO3, PO4
P00-23	散热器温度大于85°C的累计时间(小时)	运行时散热器温度大于85°C的小时和分钟总时间累计
P00-24	变频器内部温度大于80°C的累计时间(小时)	运行时变频器内部温度大于80°C的小时和分钟总时间累计
P00-25	电机速度 (Hz)	矢量控制模式时, 估算的电机速度Hz
P00-26	kWh计 / MWh计	变频器总的kWh / MWh消耗值
P00-27	变频器风扇运行的总时间 (小时)	时间以hh:mm:ss显示, 第一个值显示小时, 按上键显示分秒。
P00-28	软件版本和校验和	版本号和校验和, “1”的LH表示I/O处理器, “2”表示功率段。
P00-29	变频器类型标示符	变频器等级, 变频器类型和软件版本代码
P00-30	变频器序列号	变频器唯一序列号
P00-31	电机Id/Iq电流	显示磁化电流(Id)和转矩电流(Iq), 按上键显示Iq
P00-32	实际PWM开关频率 (kHz)	变频器实际使用的开关频率
P00-33	关键的故障计数器 - O-I	这些参数记录特殊故障或者错误发生的次数, 有助于故障诊断。
P00-34	关键的故障计数器 - O-V	
P00-35	关键的故障计数器 - U-V	
P00-36	关键的故障计数器 - O-temp (h/sink)	
P00-37	关键的故障计数器 - b O-I (斩波器)	
P00-38	关键的故障计数器 - O-hEAt (控制)	
P00-39	Modbus 通信错误计数器	
P00-40	CANbus 通信错误计数器	
P00-41	I/O 处理器通信错误	
P00-42	电源端 uC 通信错误	
P00-43	变频器上电时间(使用期限) (小时)	供电后变频器总的寿命
P00-44	U相电流偏置&参考	内部值
P00-45	V相电流偏置&参考	内部值
P00-46	W相电流偏置&参考	内部值
P00-47	索引1: 火灾模式总时间 索引2: 火灾模式次数	消防模式总的有效时间 火灾模式运行次数
P00-48	Scope通道1 & 2	显示scope通道1 & 2信号
P00-49	Scope通道3 & 4	显示scope通道3 & 4信号
P00-50	Bootloader和电机控制	内部值

7. 模拟和数字输入宏配置

7.1. 概述

E3使用宏，类似于简化的模拟和数字输入配置，有两个关键的参数决定输入功能和变频器运行状况：

P-12 选择变频器主控制源，如何控制变频器的输出频率。

P-15 分配宏功能到模拟和数字输入。

附加参数可以用于更多的调整设置，例如：

P-16 用于选择连接到模拟输入1的模拟信号格式，例如 0 - 10 V，4 - 20mA。

P-30 如果使能输入存在，上电后决定变频器是否应该自动启动。

P-31 当选择面板模式，决定输出频率/速度，有使能命令后变频器是否应该启动，还有是否面板启动键必须按下变频器才启动或者只有使能输入就能启动变频器。

P-47 用于选择连接到模拟输入2的模拟信号类型，例如 0 - 10 V，4 - 20mA。

下面图是端子功能和简单接线图。

7.2. 接线图示例

下面的图表提供了每个终端宏函数的功能概述，以及每个宏函数的简化连接图。

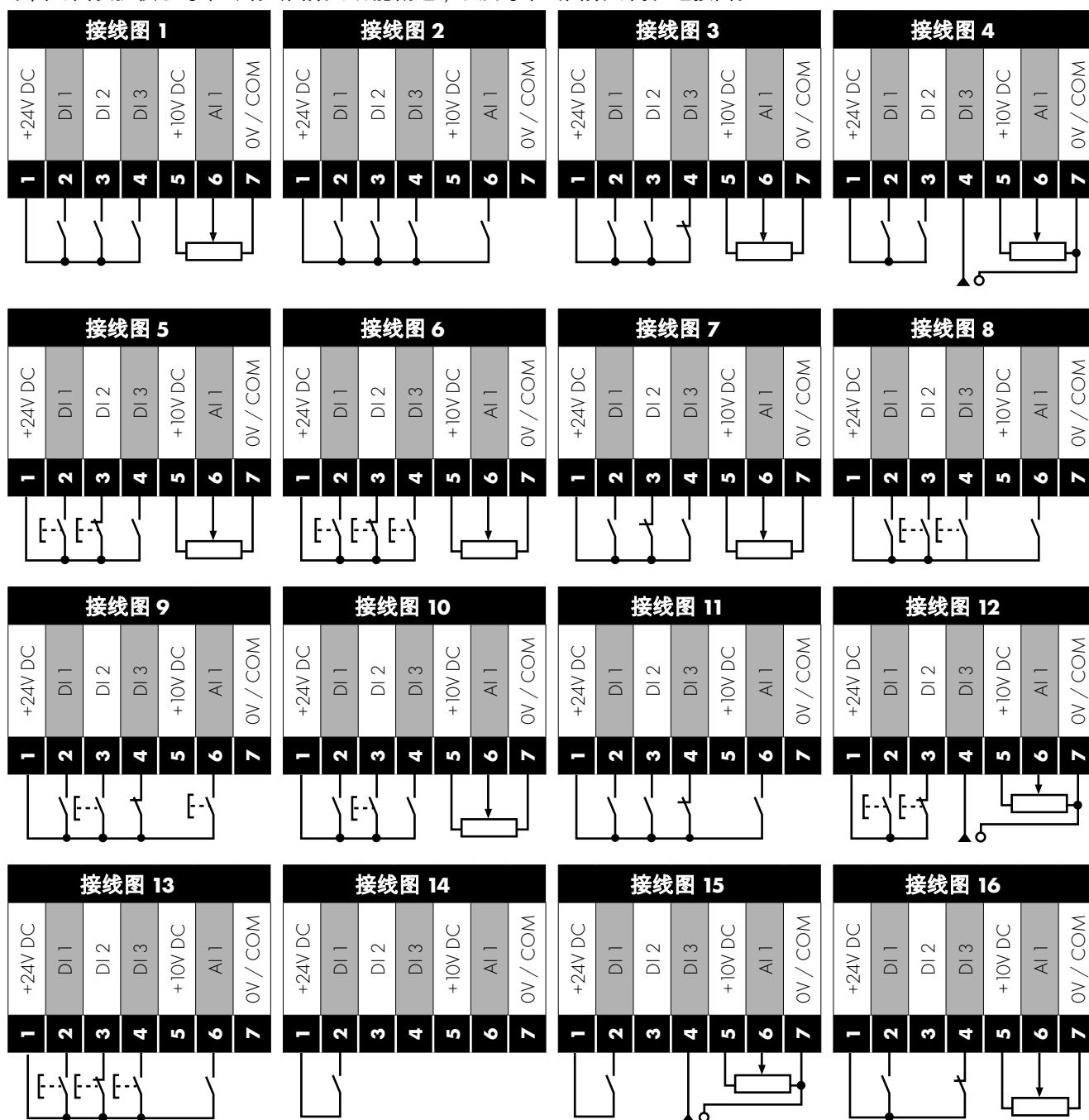

7.3. 宏配置

下表是后面宏功能介绍的关键字

功能	说明
STOP	锁存输入，闭合运行，断开停止。
RUN	锁存输入，闭合运行，只要保持输入变频器就会运行。
FWD ↻	锁存输入，电机正转运行。
REV ↻	锁存输入，电机反转运行。
RUN FWD ↻	锁存输入，闭合正转运行，断开停止。
RUN REV ↻	锁存输入，闭合反转运行，断开停止。
ENABLE	硬件使能输入 在面板模式，P-31 决定变频器是否立即启动，或者面板启动键是否必须按下。 在其他模式，现场总线给启动信号之前这个输入必须存在。
START ↑	常开、上升沿、瞬时闭合以启动变频器（必须保持常闭停止输入）
^ - START - ^	同时瞬间闭合两个输入将启动变频器（必须保持常闭停止输入）
STOP ↓	常闭，下降沿，瞬间打开以停止变频器。
START ↑ FWD ↻	常开，上升沿，瞬间闭合，开始正转运行（必须保持常闭停止输入）
START ↑ REV ↻	常开，上升沿，瞬间闭合，开始正转运行（必须保持常闭停止输入）
^ - FAST STOP (P-24) - ^	当两个输入同时瞬时使能时，变频器使用快速停止斜坡时间P-24停止。
FAST STOP ↓ (P-24)	常闭，下降沿，瞬间断开，使用快速停止斜坡时间P-24快速停止变频器
E-TRIP	常闭，外部跳闸输入。当输入打开，根据P-47的设置，变频器跳闸显示 E-tr IP 或 Ptc-tt
Fire Mode	激活火灾模式
Analog Input AI1	模拟输入1，信号格式在P-16中设置。
Analog Input AI2	模拟输入2，信号格式在P-47中设置。
AI1 REF	模拟输入1提供速度参考
AI2 REF	模拟输入2提供速度参考
P-xx REF	选择预设速度的速度参考点
PR-REF	预设速度P-20 - P-23用于速度参考，根据其他数字输入状态选择。
PI-REF	PI速度参考
PI FB	用于向内部PI控制器提供反馈信号的模拟输入
KPD REF	面板速度参考
FB REF	从现场总线选择速度参考（Modbus RTU/CAN open/主机，取决于P-12设置）
(NO)	常开，瞬间闭合以激活功能。
(NC)	常闭，瞬间打开以激活功能。
INC SPD ↑	常开，上升沿，瞬间闭合，以使电机速度增加P-20中的值。
DEC SPD ↓	常开，上升沿，瞬间闭合，以使电机速度降低P-20中的值

7.4. 宏功能 - 端子模式 (P-12 = 0)

P-15	DI1		DI2		DI3 / AI2		DI4 / AI1		接线图	
	0	1	0	1	0	1	0	1		
0	STOP	RUN	FWD ↻	REV ↻	AI1 REF	P-20 REF	Analog Input AI1		1	
1	STOP	RUN	AI1 REF	PR-REF	P-20	P-21	Analog Input AI1		1	
2	STOP	RUN	DI2	DI3	PR		P-20 - P-23	P-01	2	
			0	0	P-20					
			1	0	P-21					
			0	1	P-22					
			1	1	P-23					
3	STOP	RUN	AI1	P-20 REF	E-TRIP	OK	Analog Input AI1		3	
4	STOP	RUN	AI1	AI2	Analog Input AI2		Analog Input AI1		4	
5	STOP	RUN FWD ↻	STOP	RUN REV ↻	AI1	P-20 REF	Analog Input AI1		1	
		^-----FAST STOP (P-24)-----^								
6	STOP	RUN	FWD ↻	REV ↻	E-TRIP	OK	Analog Input AI1		3	
7	STOP	RUN FWD ↻	STOP	RUN REV ↻	E-TRIP	OK	Analog Input AI1		3	
		^-----FAST STOP (P-24)-----^								
8	STOP	RUN	FWD ↻	REV	DI3	DI4	PR		2	
					0	0	P-20			
					1	0	P-21			
					0	1	P-22			
			1	1	P-23					
9	STOP	START FWD ↻	STOP	START REV ↻	DI3	DI4	PR		2	
					0	0	P-20			
					1	0	P-21			
					0	1	P-22			
			1	1	P-23					
10	(NO)	START ↑	STOP	(NC)	AI1 REF	P-20 REF	Analog Input AI1		5	
11	(NO)	START ↑	STOP	(NC)	(NO)	START ↑	REV ↻	Analog Input AI1		6
		FWD ↻								
		^-----FAST STOP (P-24)-----^								
12	STOP	RUN	FAST STOP (P-24)	OK	AI1 REF	P-20 REF	Analog Input AI1		7	
13	(NO)	START FWD ↻	STOP	(NC)	(NO)	START REV ↻	KPD REF	P-20 REF	13	
		^-----FAST STOP (P-24)-----^								
14	STOP	RUN	DI2		E-TRIP	OK	DI2	DI4	PR	11
							0	0	P-20	
							1	0	P-21	
							0	1	P-22	
			1	1	P-23					
15	STOP	RUN	P-23 REF	AI1	Fire Mode		Analog Input AI1		1	
16	STOP	RUN	P-23 REF	P-21 REF	Fire Mode		FWD	REV	2	
17	STOP	RUN	DI2		Fire Mode		DI2	DI4	PR	2
							0	0	P-20	
							1	0	P-21	
							0	1	P-22	
			1	1	P-23					
18	STOP	RUN	FWD ↻	REV ↻	Fire Mode		Analog Input AI1		1	

7.5. 宏功能-面板模式 (P-12 = 1 或 2)

P-15	DI1		DI2		DI3 / AI2		DI4 / AI1		接线图
	0	1	0	1	0	1	0	1	
0	STOP	ENABLE	-	INC SPD ↑	-	DEC SPD ↓	FWD ↻	REV ↻	8
^-----START-----^									
1	STOP	ENABLE	PI Speed Reference						2
2	STOP	ENABLE	-	INC SPD ↑	-	DEC SPD ↓	KPD REF	P-20 REF	8
^-----START-----^									
3	STOP	ENABLE	-	INC SPD ↑	E-TRIP	OK	-	DEC SPD ↓	9
^-----START-----^									
4	STOP	ENABLE	-	INC SPD ↑	KPD REF	AI1 REF	AI1		10
5	STOP	ENABLE	FWD ↻	REV ↻	KPD REF	AI1 REF	AI1		1
6	STOP	ENABLE	FWD ↻	REV ↻	E-TRIP	OK	KPD REF	P-20 REF	11
7	STOP	RUN FWD	STOP	RUN REV ↻	E-TRIP	OK	KPD REF	P-20 REF	11
^-----FAST STOP (P-24)-----^									
8	STOP	RUN FWD ↻	STOP	RUN REV ↻	KPD REF	AI1 REF	AI1		1
14	STOP	RUN	-	INC SPD ↑	E-TRIP	OK	-	DEC SPD ↓	
15	STOP	RUN	PR REF	KPD REF	Fire Mode		P-23	P-21	2
16	STOP	RUN	P-23 REF	KPD REF	Fire Mode		FWD ↻	REV ↻	2
17	STOP	RUN	KPD REF	P-23 REF	Fire Mode		FWD ↻	REV ↻	2
18	STOP	RUN	AI1 REF	KPD REF	Fire Mode		AI1		1
9, 10, 11, 12, 13 = 按设置0动作									
注意	当P15=4设置面板模式时，DI2和DI4上升沿触发。每一个上升沿，速度将增加或降低一次。每次速度变化的步长在预设速度1（P-20）中设置。 速度变化仅在正常运行条件下发生（无停止命令等）。速度将在最小速度（P-02）和最大速度（P-01）之间进行调整。								

7.6. 宏功能-总线控制模式 (P-12 = 3, 4, 7, 8 or 9)

P-15	DI1		DI2		DI3 / AI2		DI4 / AI1		接线图
	0	1	0	1	0	1	0	1	
0	STOP	ENABLE	FB REF (Fieldbus Speed Reference, Modbus RTU / CAN / Master-Slave defined by P-12)						14
1	STOP	ENABLE	PI Speed Reference						15
3	STOP	ENABLE	FB REF	P-20 REF	E-TRIP	OK	Analog Input AI1		3
5	STOP	ENABLE	FB REF	PR REF	P-20	P-21	Analog Input AI1		1
^----START (P-12 = 3 or 4 Only)----^									
6	STOP	ENABLE	FB REF	AI1 REF	E-TRIP	OK	Analog Input AI1		3
^----START (P-12 = 3 or 4 Only)----^									
7	STOP	ENABLE	FB REF	KPD REF	E-TRIP	OK	Analog Input AI1		3
^----START (P-12 = 3 or 4 Only)----^									
14	STOP	ENABLE	-	-	E-TRIP	OK	Analog Input AI1		16
15	STOP	ENABLE	PR REF	FB REF	Fire Mode		P-23	P-21	2
16	STOP	ENABLE	P-23 REF	FB REF	Fire Mode		Analog Input AI1		1
17	STOP	ENABLE	FB REF	P-23 REF	Fire Mode		Analog Input AI1		1
18	STOP	ENABLE	AI1 REF	FB REF	Fire Mode		Analog Input AI1		1
2, 4, 8, 9, 10, 11, 12, 13 = 按设置0动作									

7.7. 宏功能 - 用户PI控制模式 (P-12 = 5 or 6)

P-15	DI1		DI2		DI3 / AI2		DI4 / AI1		接线图
	0	1	0	1	0	1	0	1	
0	STOP	ENABLE	PI REF	P-20 REF	AI2		AI1		4
1	STOP	ENABLE	PI REF	AI1 REF	AI2 (PI FB)		AI1		4
3, 7	STOP	ENABLE	PI REF	P-20	E-TRIP	OK	AI1 (PI FB)		3
4	(NO)	START	(NC)	STOP	AI2 (PI FB)		AI1		12
5	(NO)	START	(NC)	STOP	PI REF	P-20 REF	AI1 (PI FB)		5
6	(NO)	START	(NC)	STOP	E-TRIP	OK	AI1 (PI FB)		
8	STOP	RUN	FWD ↻	REV ↻	AI2 (PI FB)		AI1		4
14	STOP	RUN	-	-	E-TRIP	OK	AI1 (PI FB)		16
15	STOP	RUN	P-23 REF	PI REF	Fire Mode		AI1 (PI FB)		1
16	STOP	RUN	P-23 REF	P-21 REF	Fire Mode		AI1 (PI FB)		1
17	STOP	RUN	P-21 REF	P-23 REF	Fire Mode		AI1 (PI FB)		1
18	STOP	RUN	AI1 REF	PI REF	Fire Mode		AI1 (PI FB)		1
2, 9, 10, 11, 12, 13 = 按设置0动作									
注意	PI设定点源由P-44选择 (P-45中默认为固定值, 也可选AI1)。 PI反馈源由P-46选择 (默认为AI2, 可选择其他选项)。								

7.8. 火灾模式

火灾模式功能是确保在紧急情况下变频器的连续运行，直到变频器不能够持续运行。根据P-30索引2的设置，火灾模式输入可以是常开(关闭激活火灾模式)或常闭(打开激活火灾模式)。此外，输入可以是瞬时或保持类型，由P-30索引3选择。

该输入可连接到火控系统，以允许在紧急情况下保持运行，例如清除烟雾或维持该建筑物内的空气质量。当P-15=15、16或17时，火灾模式功能被启用，数字输入3被分配来激活火灾模式。

火灾模式禁用变频器中的以下保护功能：

- t (散热器过温), U-t (变频器低温), Th-Flt (散热器热敏电阻故障), E-trip (外部跳闸),
- 4-20 F (4-20mA故障), Ph-lb (相不平衡), P-Loss (输入缺相), SC-trp (通信丢失), l.t-trp (过载)。

以下故障将导致变频器跳闸，自动复位和重启：

- Volt (直流母线过压), U-Volt (直流母线欠压), h ○-I (瞬时过流), ○-I (输出过流), Out-F (输出故障)。

8. Modbus RTU通信

8.1. 概述

住友英泰系列E3变频器可以通过变频器前面板的RJ45接口连接到Modbus RTU网络。

8.2. Modbus RTU 介绍

协议	Modbus RTU
校验	CRC
波特率	9600bps, 19200bps, 38400bps, 57600bps, 115200bps (默认)
数据格式	1个起始位, 8个数据位, 1个停止位, 没有校验
物理信号	RS 485 (2线)
用户接口	RJ45
支持的功能码	03 读多个保持寄存器 06 写单个保持寄存器 16 写多个保持寄存器 (仅支持寄存器1 - 4)

8.3. RJ45接口定义

关于有关 MODBUS RTU 寄存器定义信息, 请联系住友的销售人员。联系方式可以在我们的网页上找到:

www.sumitomodrive.com

当使用MODBUS控制时, 模拟输入和数字输入可以根据7.5节配置。

宏功能-总线控制模式 (P-12 = 3, 4, 7, 8或9)。

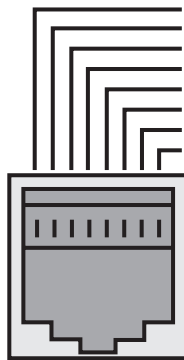

1	CAN -
2	CAN +
3	0 Volts
4	-RS485 (PC)
5	+RS485 (PC)
6	+24 Volt
7	-RS485 (Modbus RTU)
8	+RS485 (Modbus RTU)

警告: 这不是以太网接口, 不要直接连接到以太网。

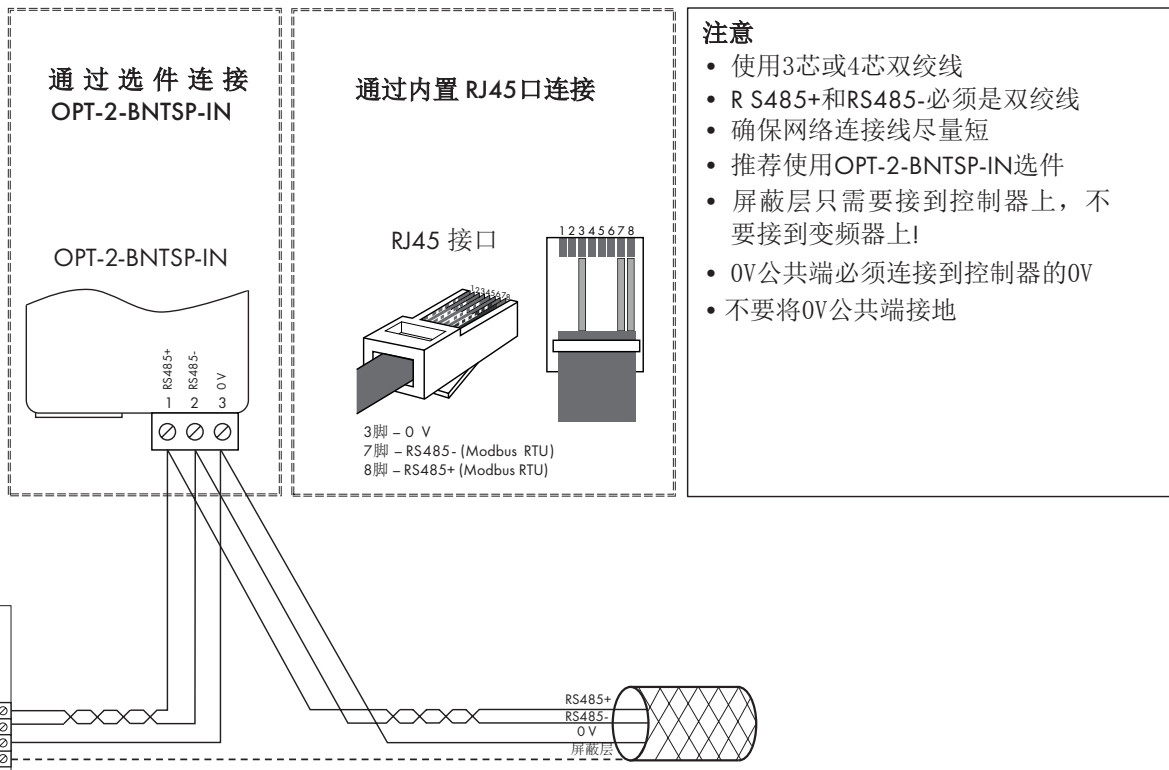

注意

- 使用3芯或4芯双绞线
- RS485+和RS485-必须是双绞线
- 确保网络连接线尽量短
- 推荐使用OPT-2-BNTSP-IN选件
- 屏蔽层只需要接到控制器上, 不要接到变频器上!
- 0V公共端必须连接到控制器的0V
- 不要将0V公共端接地

8.4. Modbus寄存器

寄存器号	参数	类型	支持的功能码			功能		范围	说明
			03	06	16	低字节	高字节		
1	-	R/W	✓	✓	✓	变频器控制命令		0..3	16位字 Bit 0: 低 = 停止, 高 = 运行使能 Bit 1: 低 = 减速时间1 (P-04), 高 = 减速时间2 (P-24) Bit 2: 低 = 无功能, 高 = 故障复位 Bit 3: 低 = 无功能, 高 = 自由停车请求
2	-	R/W	✓	✓	✓	Modbus速度参考设定点		0..5000	设定频率 x10, 例如, 100 = 10.0Hz
4	-	R/W	✓	✓	✓	加速和减速时间		0..60000	加减速时间, 秒 x 100, 例如, 250 = 2.5秒
6	-	R	✓			故障码	变频器状态		低字节 = 变频器故障码, 见 10.1 节 高字节 = 变频器状态如下: 0: 变频器停止 1: 变频器运行 2: 变频器跳闸
7		R	✓			输出电机频率		0..20000	输出频率 Hz x10, 也就是说 100 = 10.0Hz
8		R	✓			输出电机电流		0..480	输出电机电流 A x10, 也就是说 10 = 1.0 安培
11	-	R	✓			数字输入状态		0..15	四位数字输入的状态 最低位 = 1, 数字输入 1
20	P00-01	R	✓			模拟输入1的值		0..1000	模拟输入 % x10, 也就是说 1000 = 100%
21	P00-02	R	✓			模拟输入2的值		0..1000	模拟输入 % x10, 也就是说 1000 = 100%
22	P00-03	R	✓			速度给定值		0..1000	显示设定频率 x10, 也就是说 100 = 10.0Hz
23	P00-08	R	✓			直流母线电压		0..1000	直流母线电压, 伏
24	P00-09	R	✓			变频器温度		0..100	变频器温度 °C

所有用户可配置参数可以通过适当的 Modbus 命令从保持寄存器读出或写入。参数P-04到P-60的寄存器号定义为 128 + 参数号。例如参数号P-15的寄存器号为128 + 15 = 143。有些参数具有内部比例规定，对于进一步的细节，请联系住友销售代表。

9. 技术数据

9.1. 环境

运行环境温度范围	开放式变频器	:	-10 ... 50°C (无霜和冷凝)
储藏温度范围		:	-40 ... 60°C
最大海拔高度		:	2000m. 大于1000m降额: 1% / 100m
最大湿度		:	95%, 无冷凝

注意: 按照UL标准, 对于200-240V, 2.2kW, IP20的变频器, 24小时的平均环境温度是45°C。

9.2. 额定数据表

尺寸	kW	HP	输入 电流	保险丝 / MCB (类型 B)		最大电缆尺寸		输出 电流 A	建议的制动 电阻值R Ω
				非UL	UL	mm	AWG		
110 - 115 (+ / - 10%) V 1 相输入, 230V 3 相输出 (倍压)									
1	0.37	0.5	7.8	10	10	8	8	2.3	-
1	0.75	1	15.8	25	20	8	8	4.3	-
2	1.1	1.5	21.9	32	30	8	8	5.8	100
200 - 240 (+ / - 10%) V 1 相输入, 3 相输出									
1	0.37	0.5	3.7	10	6	8	8	2.3	-
1	0.75	1	7.5	10	10	8	8	4.3	-
1	1.5	2	12.9	16	17.5	8	8	7	-
2	1.5	2	12.9	16	17.5	8	8	7	100
2	2.2	3	19.2	25	25	8	8	10.5	50
3	4	5	29.2	40	40	8	8	15.3	25
200 - 240 (+ / - 10%) V 3 相输入, 3 相输出									
1	0.37	0.5	3.4	6	6	8	8	2.3	-
1	0.75	1	5.6	10	10	8	8	4.3	-
1	1.5	2	9.5	16	15	8	8	7	-
2	1.5	2	8.9	16	15	8	8	7	100
2	2.2	3	12.1	16	17.5	8	8	10.5	50
3	4	5	20.9	32	30	8	8	18	25
3	5.5	7.5	26.4	40	35	8	8	24	20
4	7.5	10	33.3	40	45	16	5	30	15
4	11	15	50.1	63	70	16	5	46	10
5	15	20	54.6	80	70	25	2	61	10
5	18.5	25	64.8	80	80	25	2	72	10
380 - 480 (+ / - 10%) V 3 相输入, 3 相输出									
1	0.37	0.5	1.7	6	6	8	8	1.2	-
1	0.75	1	3.5	6	6	8	8	2.2	-
1	1.5	2	5.6	10	10	8	8	4.1	-
2	1.5	2	5.6	10	10	8	8	4.1	250
2	2.2	3	7.5	16	10	8	8	5.8	200
2	4	5	11.5	16	15	8	8	9.5	120
3	5.5	7.5	17.2	25	25	8	8	14	100
3	7.5	10	21.2	32	30	8	8	18	80
3	11	15	27.5	40	35	8	8	24	50
4	15	20	34.2	40	45	16	5	30	30
4	18.5	25	44.1	50	60	16	5	39	22
4	22	30	51.9	63	70	16	5	46	22
5	30	40	56.3	80	70	25	2	61	15
5	37	50	67.6	100	90	25	2	72	12

注意: 这里规定的电缆尺寸是能够连接到变频器的最大尺寸规格。电缆的选择还应该符合当地法规标准。

9.3. 三相变频器单相供电

所有三相变频器(例如型号ODE-3-xxxxxx-3xxx)可以运行在单相输入电源模式, 这时输出电流降为额定的 50%。这样应用时, 交流电源必须连接到 L1 (L) 和 L2 (N)。

9.4. 符合UL要求的其他信息

住友英泰系列Optidrive E3变频器满足UL要求。对于最新的UL要求, 请参考NMMS. E226333。为了符合所有的UL要求, 必须注意如下内容:

输入需要					
供电电压	对于230V变频器, 200 – 240, 电压允许波动 +/- 10% , 最大电压240 V。 对于400V变频器, 380 – 480, 电压允许波动 +/- 10% , 最大电压500 V。				
不平衡	相-相之间允许的最大不平衡率为 3%。 所有的住友英泰系列Optidrive E3 产品有相不平衡检测。如果不平衡率超过3% , 变频器将会跳闸。对于电源不平衡率超过3% 的地区, 建议安装入线电抗器。				
频率	50 – 60Hz +/- 5%				
电路电流容量	电压额定值	最小功率kW (HP)	最大功率kW (HP)	最大供电短路电流	
				5kA RMS (AC)	100kA RMS (AC)
	115V	0.37 (0.5)	1.1 (1.5)	J型保险丝	J型保险丝
	230V	0.37 (0.5)	11 (15)	J型保险丝	J型保险丝
	230V	15 (20)	18.5 (25)	J型保险丝	半导体保险丝 (FWP-100)
	400 / 460V	0.37 (0.5)	22 (30)	J型保险丝	J型保险丝
	400 / 460V	30 (40)	37 (50)	J型保险丝	半导体保险丝 (FWP-100)
上表中的所有变频器均适用于电路上, 当受到如上所示的保险丝保护时, 能够提供不超过上述规定的最大短路电流 (与规定的最大电源电压对称)。					
机械安装要求					
住友英泰系列Optidrive E3 变频器按室内安装设计, 安装条件如 9.1 节说明。					
变频器能在 9.1 规定的环境温度范围正常运行。					
对于 IP20 封装的变频器, 安装要求在污染度 1 的环境中。					
尺寸 4 的变频器必须安装在控制柜体内, 变频器距离柜体侧12.7mm, 万一柜体被冲击也不至于损坏。					
电气安装要求					
电源入线连接必须按照 4.3 规定。					
根据 9.2, 适当选择电源侧和电机侧电缆, 并且需要符合当地电气法规。					
电机电缆	使用能耐受 75°C 的铜电缆。				
电力电缆连接和拧紧力矩参考第3.3节, 机械尺寸和安装- IP20。					
整体固态短路保护不提供分支电路保护。分支电路保护必须符合国家电气法规和任何附加的地方法规。额定值见第9.2节					
在电源端必须使用瞬间冲击抑制电路, 额定电压 480V (相对地), 480V (相对相), 适合于过压级别 iii, 对于脉冲峰值电压 4kV 进行保护。					
在总线连接和接地连接时, 必须使用UL认定的环形端子/手柄等。					
基本要求					
根据国家电气法规 (US), Optidrive E3系列变频器提供电机过载保护。					
<ul style="list-style-type: none"> • 当电机热敏电阻没安装时, 必须使能热过载寄存器处于保持状态, 即设定参数 P-50 = 1。 • 当安装有热敏电阻时, 必须按照 4.8.2 节的内容连接。 					

9.5. 断开EMC滤波器

含有 EMC 滤波器的变频器具有较高的接地漏电流。在有些应用中，较高的漏电流会引起跳闸，这时可以通过取下变频器侧面的螺丝，使 EMC 滤波器断开（仅适用于 IP20 封装的变频器）。

如右图所示，取下螺丝

变频器具有电源电压尖峰抑制器件，保护变频器避免受雷击或同一电源网上大功率设备的切换冲击。

当进行高压绝缘实验时，变频器中的电压冲击抑制器件可能使实验失败。为了对系统进行实验，可以取下 VAR 螺丝，使电压冲击抑制器件断开。完成高压实验之后，放回螺丝，然后重复高压实验。这时实验应该失败，这说明电压冲击抑制器件又重新在电路中。

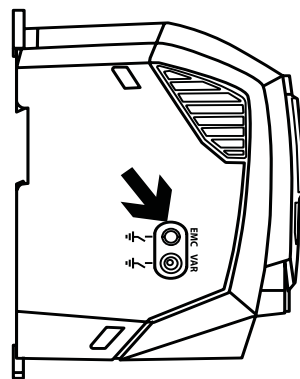

10. 故障处理

10.1. 故障码信息

故障码	序号	描述	建议
no-FLt	00	没有故障	不需要
Di-b	01	制动通道过流	检查外部制动电阻状况和连线。
DL-br	02	制动电阻过载	变频器跳闸避免制动电阻损坏。
O-I	03	输出过流	变频器输出瞬时过流，过载或者电机出现负载冲击。 注意：在跳闸之后，变频器不能立即复位。延迟时间是内置的，避免损坏功率器件。
I_t-ERP	04	电机热过载 (I2t)	电机热过载保护跳闸，对于一定时间输出大于P-08设置电流后变频器跳闸，保护电机不受损坏。
PS-ERP	05	功率模块跳闸	检查电机是否短路和连接电缆。
D-UoLt	06	直流母线过压	检查供电电压是否在允许的范围内。如果故障发生在减速或者停止，增加减速时间P-04或者安装一个合适的制动电阻，设置P-34激活动态制动功能。
U-UoLt	07	直流母线欠压	供电电压太低，这个跳闸通常发生在变频器断电后。如果发生在运行时，检查输入电源电压和与变频器连接的整个线路上的所有器件。
D-t	08	散热器温度过高	变频器过热，检查变频器周围温度，确保充足的冷风在变频器周围流动。确保充足的冷风可以进入变频器，底部入口和顶部出口没有堵塞。
U-t	09	温度过低	当环境温度低于-10°C时跳闸，为了启动变频器，温度必须升到-10°C以上。
P-dEF	10	加载出厂默认参数	
E-trIP	11	外部跳闸	E-trip和数字输入3有关，由于一些原因常闭触点打开了。如果电机连接了热敏电阻，检查电机是否过热。
SC-ObS	12	Optibus通信丢失	检查变频器和外部设备的通信连接，确保网络中的每一个变频器有它唯一的地址。
FLt-dc	13	直流母线波动太高	检查供电相都存在且平衡。
P-LOSS	14	输入相缺失跳闸	检查供电相都存在且平衡。
h O-I	15	输出过流	检查电机是否短路和连接电缆。 注意：在旅行之后，驱动器不能立即重置。延迟时间是内置的，避免损坏功率器件。
th-FLt	16	散热器上的热敏电阻故障	
dAR-F	17	内部寄存器故障 (IO)	按停止键，如果错误重现，咨询供应商。
4-20 F	18	4-20mA 信号丢失	检查模拟输入连接。
dAR-E	19	内部寄存器故障 (DSP)	按停止键，如果错误重现，咨询供应商。
F-PEc	21	电机PTC热敏电阻跳闸	连接电机的热敏电阻温度过高，检查连线和电机。
FAN-F	22	冷却风扇故障 (IP66)	检查/替换冷却风扇。
D-HERt	23	变频器内部温度过高	变频器环境温度过高，检查是否有足够的冷却风。
OUL-F	26	输出故障	显示变频器输出故障，如单相丢失，电机相电流不平衡。检查电机和连接端。
ARF-O1	40	自检测故障	通过自检测的电机参数不正确
ARF-O2	41		检查电机电缆和连接的连续性
ARF-O3	42		检查电机的3相和是否平衡
ARF-O4	43		
ARF-O5	44		
SC-FD1	50	Modbus通信丢失故障	检查连接Modbus RTU的线缆。 检查是否至少有1个寄存器在P-36索引3设置的超时限制内被周期查询。
SC-FD2	51	CANopen通信丢失故障	检查连接CAN的线缆。 检查在P-36索引3设置的超时限制内是否有循环通信发生。

注意：在过电流或过载跳闸（3、4、5、15）之后，在复位延时之后才能复位变频器，避免损坏变频器。

<p>上海第一分公司</p> <p>上海市长宁区虹桥路1386号 文广大厦1101室 邮编: 200336 电话: 021-34627877 传真: 021-34627922</p> <p>浙江 杭州分公司</p> <p>杭州市下城区凤起路78号 国际假日酒店商务楼408室 邮编: 310003 电话: 0571-28909729 传真: 0571-28909730</p>	<p>江苏 苏州分公司</p> <p>苏州市高新区狮山路88号 金河国际中心2111室 邮编: 215011 电话: 0512-68050638 传真: 0512-68050568</p> <p>浙江 宁波办事处</p> <p>宁波市海曙区龙嘘路 邮编: 315016 电话: 13306687987 传真: 0574-89021801</p>	<p>江苏 无锡分公司</p> <p>无锡市滨湖区梁溪路51号 广场A区写字楼2011室 邮编: 214000 电话: 0510-82735106 传真: 0510-82722686</p> <p>浙江 温州办事处</p> <p>温州市瓯海区高翔路 邮编: 325006 电话: 18857791797</p>	<p>江苏 南京分公司</p> <p>南京市秦淮区中山南路49号 南京南茂世纪广场16楼A4座 邮编: 210005 电话: 025-86890102 传真: 025-86890121</p>
<p>北京 北京分公司</p> <p>北京市朝阳区东三环中路 16号京粮大厦1408室 邮编: 100022 电话: 010-84854688 传真: 010-84854698</p> <p>河北 唐山办事处</p> <p>唐山市开平区现代装备制造 工业区园区道35号SCL营业部 邮编: 063021 电话: 0315-3390889 传真: 0315-3390858</p>	<p>天津 天津分公司</p> <p>天津市东丽经济开发区 三经路7号 邮编: 300300 电话: 022-24980364 传真: 022-24985406</p> <p>河北 石家庄办事处</p> <p>石家庄新华区誉宏路 邮编: 050000 电话: 15032607677</p>	<p>辽宁 沈阳分公司</p> <p>沈阳市和平区和平北大街 69号总统大厦C座1903室 邮编: 110003 电话: 024-22812030 传真: 024-22812032</p> <p>黑龙江 哈尔滨办事处</p> <p>哈尔滨市香坊区香康街 邮编: 150036 电话: 18646118585</p>	<p>辽宁 大连分公司</p> <p>大连市沙河口区黄河路677号 天兴-罗斯福国际中心写字楼1712室 邮编: 116021 电话: 0411-84521309 传真: 0411-84521306</p>
<p>河南 郑州分公司</p> <p>郑州市金水区国基路87号 汇泽时代广场写字楼1608室 邮编: 450039 电话: 0371-63857861 传真: 0371-63857222</p> <p>湖北 武汉分公司</p> <p>武汉市硚口区硚口路中山大 道1号越秀财富中心1104A 邮编: 430022 电话: 027-85710230</p>	<p>安徽 合肥分公司</p> <p>合肥市政务区东流路999号 新城国际A座1707室 邮编: 230022 电话: 0551-62852400 传真: 0551-62852401</p> <p>湖南 长沙办事处</p> <p>长沙市雨花区万家丽路 欧亚达国际广场3栋2475室 邮编: 410007 电话: 0731-84132878</p>	<p>山东 济南分公司</p> <p>山东省济南市历下区华能路 38号汇能大厦2305室 邮编: 250014 电话: 0531-88119586 传真: 0531-88119585</p> <p>山西 太原办事处</p> <p>山西省太原市杏花岭区 东辑虎营多马巷 邮编: 030009 电话: 13994299571</p>	<p>山东 青岛分公司</p> <p>青岛市市南区山东路40号 广发金融大厦1304-C 邮编: 266071 电话: 0532-86660107 传真: 0532-86660105</p> <p>山东 烟台办事处</p> <p>烟台市福山区银河路 邮编: 265500 电话: 18660559973</p>
<p>香港 住重减速机(香港)有限公司</p> <p>香港新界沙田安耀街2号 新都广场28楼19室 邮编: 999077 电话: 00852-24601881 传真: 00852-24601882</p> <p>福建 厦门办事处</p> <p>福建省厦门市湖里区金湖路 邮编: 361015 电话: 18659247882</p>	<p>广东 广州分公司</p> <p>广州市天河区林和西路161号 中泰国际B座2006室 邮编: 511356 电话: 020-38288465</p> <p>广东 深圳办事处</p> <p>广东省深圳市宝安区航城街道 三围北十二巷 邮编: 518126 电话: 18824233925</p>	<p>福建 福州分公司</p> <p>福州市台江区五一中路88号 平安大厦7F C2单元 邮编: 350005 电话: 0591-87608527 传真: 0591-87608617</p>	<p>江西 南昌办事处</p> <p>江西省南昌市南昌县金沙二路 邮编: 330200 电话: 18720988076</p>
<p>陕西 西安分公司</p> <p>西安市雁塔区高新四路一号 高科广场A座702室 邮编: 710075 电话: 029-88365200 传真: 029-88365202</p> <p>新疆 乌鲁木齐办事处</p> <p>乌鲁木齐市沙依巴克区西山路 邮编: 830000 电话: 18999995581</p>	<p>四川 成都分公司</p> <p>成都市青羊区人民南路一段86号 城市之心大厦19楼E座 邮编: 610016 电话: 028-86203055 传真: 028-86203058</p> <p>宁夏 银川办事处</p> <p>宁夏银川市金凤区福州北街 邮编: 750000 电话: 13895489459</p>	<p>重庆 重庆办事处</p> <p>重庆市九龙坡区火炬大道 99号千叶大厦3栋14-4室 邮编: 400000 电话: 023-63801663 传真: 023-63801662</p>	<p>云南 昆明办事处</p> <p>昆明市五华区红锦路 邮编: 650231 电话: 0871-63510627 传真: 0871-63510602</p>

Sumitomo Drive Technologies

住友重机械减速机(上海)有限公司

上海市松江区书崖路301号2幢

邮编: 201611

电话: 021-57748866

传真: 021-57748510

www.sumitomodrive.com



了解更多 >>>>>>>>>>

住友传动技术服务部

上海工厂

上海市松江区书崖路
301号2幢
邮编: 201611
电话: 021-57748866
传真: 021-57748510

唐山工厂

唐山市开平区现代装备制造
工业区园区道35号
邮编: 063021
电话: 0315-3390880
传真: 0315-3390939

天津工厂

天津市东丽经济开发区
三经路7号
邮编: 300300
电话: 022-24993501
传真: 022-24993507

广州工厂

广州市花都区菊花石大道
333号自编1号厂房
邮编: 510870
电话: 020-82981075
传真: 020-32221017

苏州工厂(伺服电机)

苏州市吴中区经济开发区
天鹅荡路2011号3号厂房
邮编: 215104
电话: 0512-66870618
传真: 0512-66870718

沈阳工厂(变频器)

沈阳市浑南新区创新一路
99甲-11号
邮编: 110169
电话: 024-23786568
传真: 4008266163-69955